



- *For further information, please consult your local SHOEI dealer.
- *Pour plus de précisions, veuillez consulter le représentant SHOEI le plus proche.
- *Weitere Informationen erhalten Sie von Ihrem SHOEI-Händler.
- *Per maggiori informazioni, consultare il proprio negoziante SHOEI di fiducia.
- *Para mayor información, consulte al vendedor de productos SHOEI de su zona.
- *Para obter informações adicionais, consulte o representante SHOEI de sua localidade.
- *Για περισσότερες πληροφορίες, συμβουλευτείτε τον τοπικό πωλητή SHOEI.
- *W celu uzyskania dodatkowych informacji, proszę skontaktować się z lokalnym dealerem SHOEI.
- *Pyydä lisätietoja paikalliselta SHOEI-jälleenmyyjältä.
- *Kontakta gärna SHOEI-återförsäljaren om du behöver mer information.

SHOEI CO.,LTD.

HEAD OFFICE

8th Floor, 1-31-7 Taito, Taito-ku, Tokyo 110-0016, JAPAN
Tel: +81 3 5688 5170 Fax: +81 3 3837 8245

SHOEI SAFETY HELMET CORPORATION

3002 Dow Avenue, Suite 128, Tustin, California 92780, U.S.A.
Tel: +1 714 730 0941 Fax: +1 714 730 0942

SHOEI Distribution GmbH

Elisabeth-Selbert-Straße 13, 40764 Langenfeld, Germany
Tel: +492173 39975-0 Fax: +492173 39975-66

SHOEI EUROPE Distribution SARL

21, rue Gambetta, ZA du Petit Rocher, 77870 Vulaines sur Seine, France
Tel: +33 1 60 72 17 18 Fax: +33 1 60 72 17 19

SHOEI ITALIA SRL

Via Bisceglie 74, 20152 Milano, Italy
Tel: +39 02 8905 4628 Fax: +39 02 4892 8522

www.shoei.com

Instructions for use

Thank you for purchasing your new SHOEI helmet. This manual contains valuable information to help you understand how to operate and maintain your helmet. Please read this manual carefully before use and keep it for future reference. Your SHOEI dealer can provide a replacement if this manual is lost.

Instructions d'utilisation

Nous vous remercions de l'achat de votre nouveau casque SHOEI. Ce manuel contient des informations importantes concernant l'utilisation et l'entretien de votre casque. Veuillez lire attentivement ce manuel avant toute utilisation et conservez le pour pouvoir vous y référer ultérieurement. Votre revendeur SHOEI peut vous fournir un nouveau manuel si celui-ci était perdu.

Gebrauchsanleitung

Danke, dass Sie sich für einen neuen SHOEI Helm entschieden haben. Diese Bedienungsanleitung gibt Ihnen wertvolle Informationen die Ihnen helfen Ihren Helm zu benutzen und zu pflegen. Bitte lesen Sie diese Anleitung bevor Sie den Helm benutzen und bewahren Sie die Anleitung auf. Wenn Sie die Anleitung verloren haben, kann sie Ihnen Ihr SHOEI Händler ersetzen.

Istruzioni per l'uso

Gentile cliente grazie per aver acquistato il suo nuovo casco SHOEI. Questo manuale contiene importanti informazioni che l'aiuteranno nell'uso e nella manutenzione del suo casco. La preghiamo di leggerlo attentamente prima dell'utilizzo e di conservarlo per il futuro. In caso di smarrimento il suo rivenditore di fiducia potrà consegnargliene uno nuovo.

Instrucciones de uso

Gracias por haber adquirido su nuevo casco SHOEI. Este manual contiene información útil que le ayudará a comprender cómo usar y mantener su casco. Antes de usarlo, lea detenidamente este manual y consérvelo para futura referencia. En caso de pérdida del manual, su proveedor SHOEI le facilitará uno nuevo.

Instruções de uso

Obrigado pela aquisição deste novo capacete SHOEI. O presente manual contém informações preciosas que ajudarão a manusear e manter o capacete. Leia-o atentamente antes da utilização e guarde-o para consulta no futuro. Em caso de perda, o seu revendedor da SHOEI poderá facilitar-lhe um novo.

Οδηγίες χρήσεως

Ευχαριστούμε για την αγορά ενός καινούριου κράνους της εταιρίας SHOEI. Το παρόν βιβλιαράκι περιέχει χρήσιμες πληροφορίες οι οποίες θα σας βοηθήσουν να κατανοήσετε τον τρόπο χρήσης και συντήρησης του κράνους σας. Παρακαλούμε να το διαβάσετε προσεκτικά πριν από τη χρήση του κράνους και να το κρατήσετε, καθώς θα χρησιμεύσει ως σημείο αναφοράς για μελλοντικές απορίες. Σε περίπτωση απώλειας, απευθυνθείτε στον αντιπρόσωπο της SHOEI για αντικατάσταση.

Instrukcja użytkowania

Dziękujemy za zakup nowego kasku SHOEI. Niniejsza instrukcja zawiera ważne informacje, które pomogą zrozumieć sposób obsługi i pielęgnacji kasku. Przeczytaj ją uważnie przed pierwszym użyciem produktu i zachowaj jako źródło informacji. W razie zgubienia instrukcji sprzedawca produktów SHOEI może zamówić nowy egzemplarz.

Käyttöohjeet

Kiitos, kun olet hankkinut uuden SHOEI-kypärän. Tämä ohjekirja sisältää arvokasta tietoa kypärän käytöstä ja sen kunnossapidosta. Lue tämä ohjekirja huolellisesti ennen käyttöä ja säilytä se myöhempää tarvetta varten. Jos tämä käsikirja häviää, saat uuden SHOEI-jälleenmyyjältäsi.

Instruktioner för användning

Tack för att du valt en SHOEI-hjälm. Denna manual innehåller viktig information om hur du använder och underhåller hjälmen. Läs manualen noga innan du använder hjälmen och spara den för framtida bruk. SHOEI-återförsäljaren kan tillhandahålla en ny om du tappat bort ditt exemplar.

English	P2 - 23
Français	P2 - 23
Deutsch	P24 - 45
Italiano	P24 - 45
Español	P46 - 67
Português	P46 - 67
Ελληνικά	P68 - 89
Polski	P68 - 89
Suomalainen	P90 - 110
Svenska	P90 - 110

English	Français	
Read This First	A lire avant toute utilisation	3
Confirm the Packed Items	Vérifiez les éléments contenus dans la boîte	4
Parts Description	Description des composants	5
Breath Guard	Cache-nez	6
Applying Silicone Oil	Application de l'huile de silicone	6
Chin Curtain	Mentonnière	7
Reflective Stickers	Autocollants réfléchissants	8
CWR-F2 Shield / Visor	Écran CWR-F2	9 - 10
Shield/visor adjustment lever	Lévier de réglage de l'écran	11
Important Notice about Handling the CWR-F2 Shield / Visor	Notice importante sur le maniement de l'écran CWR-F2	12 · 13
PINLOCK® EVO lens	Film antibuée Pinlock® EVO	14
Replacing Interior Parts	Remplacement des pièces internes	15
Removing Interior Parts	Retrait des pièces internes	16 - 17
Ear Pads	Coussinets d'oreille	17
Installing Interior Parts	Réinstallation des pièces internes	18 - 19
Important Notice about Handling Interior Parts	Remarque importante concernant la manipulation des parties intérieures	20
E.Q.R.S. (Emergency Quick Release System)	E.Q.R.S. (système de libération rapide d'urgence)	21
WARNING	ATTENTION	22
Parts List	Liste des pièces	23

Read This First

This product is a motorcycle helmet.

Do not use it for any purposes other than riding a motorcycle. If you use the helmet for any other purpose, it may not provide sufficient protection in case of an accident.

No helmet can protect the wearer against all foreseeable high speed and low speed impacts.

For maximum head protection, the helmet must fit properly and the retention system must be securely fastened under the chin. The helmet should allow sufficient peripheral vision when secure on your head. If your helmet is too large, it may slip or move on your head while riding. This could cause your helmet to come off in an accident or obstruct your vision while riding resulting in personal injury or death. To learn to properly wear and secure your helmet, see the booklet "How to Use Your Helmet Properly" that was packed with the helmet.

The contents of this manual are subject to change without notice.

The illustrations in this manual may differ from the actual product.

The copyrights for this manual belong to SHOEI CO., LTD. Reproduction or copying of this manual without written permission is strictly prohibited.

Right | Left
Droite | Gauche

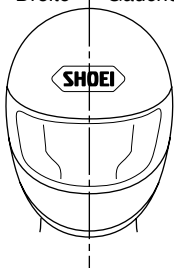

The terms "right" and "left" in this manual are from the point of view of a rider who is wearing the helmet.

Les termes «droite» et «gauche» de ce manuel se réfèrent au point de vue de l'utilisateur lors du port du casque.

A lire avant toute utilisation

Ce produit est un casque de protection de moto

L'utilisation est strictement réservée à la pratique de la moto. Si vous utilisez ce casque pour toute autre activité, il pourrait ne pas vous apporter une protection adéquate en cas d'accident.

Aucun casque ne peut protéger l'utilisateur contre tous les chocs prévisibles lors d'impacts à haute et basse vitesse.

Pour une protection maximale de la tête, le casque doit être à la bonne taille et le système d'attaches jugulaires doit être fermement attaché. Le casque doit vous apporter un champ de vision périphérique suffisant une fois enfilé et attaché. Si le casque est trop large, il pourrait glisser de votre tête ou bouger lors de son utilisation. Ceci pourrait provoquer l'éjection du casque en cas d'accident ou l'obstruction du champ de vision, et pourrait avoir pour conséquences des blessures corporelles ou la mort. Pour apprendre comment porter et attacher convenablement votre casque, veuillez vous référer au livret «utilisation convenable d'un casque» fourni avec ce manuel.

Le contenu de ce manuel peut être sujet à des modifications sans préavis. Les illustrations présentes dans ce manuel peuvent varier du produit vendu. Tous droits pour ce manuel sont la propriété de SHOEI CO. Ltd. La copie ou la reproduction de ce manuel sans permission écrite est strictement interdite.

Confirm the Packed Items

After opening the product box, please confirm that all parts and accessories are included.

1. Helmet
2. PINLOCK® EVO lens
3. Breath Guard
4. Chin Curtain
5. Helmet Bag
6. Instruction Manual
7. "How to use your helmet properly"
8. Warning label (E-3 tag: for ECE R22 Products)
9. Anti-fog sheet pin
10. Warning label
(Instruction Manual for Reflective Stickers:for France and Chile)
11. Reflective Stickers (for France and Chile)
12. SHOEI logo stickers (2)
13. Silicone Oil

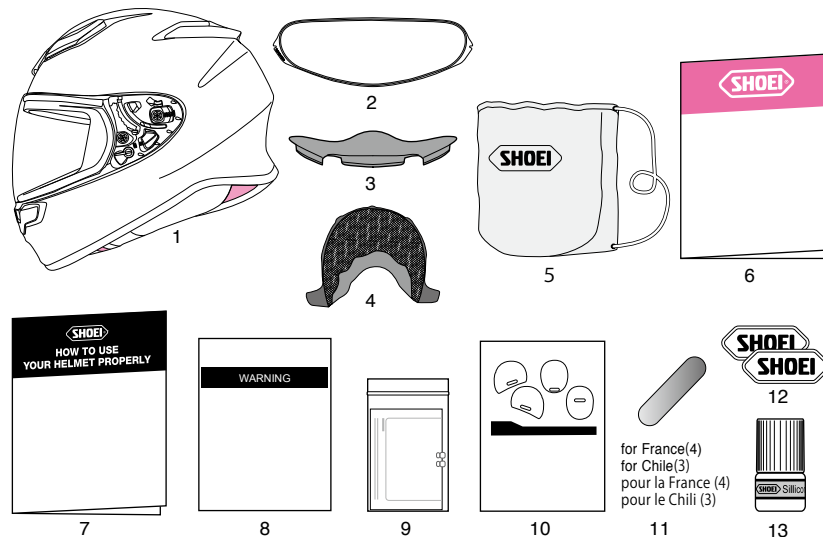

We recommend that you save the box and its cushioning material in case you need to ship the product or its parts for repair. If you dispose of these materials, please follow the proper laws and regulations.

Vérifiez les éléments contenus dans la boîte

Après ouverture de la boîte, merci de vérifier que toutes les pièces et accessoires sont inclus.

1. Casque
2. Film antibuée Pinlock® EVO
3. Cache-nez
4. Mentonnière
5. Housse de casque
6. Manuel d'utilisation
7. « Utilisation convenable d'un casque »
8. Étiquette d'avertissement (étiquette E-3 : pour les produits ECE R22)
9. Picot pour film retardateur de buée
10. Étiquette d'avertissement (Manuel d'instructions pour les autocollants réfléchissants : pour la France et le Chili)
11. Autocollants réfléchissants (pour la France et le Chili)
12. Autocollants logos SHOEI (2)
13. Huile de silicone



Nous vous recommandons de conserver la boîte et son système de calage interne au cas où le casque ou certaines de ses pièces doivent être retournés pour réparation. Si vous jetez ces éléments, veuillez respecter les lois et règlements concernant leur élimination.

English

Parts Description

1. Lower Air Intake
2. Shield/Visor locking knob
3. CWR-F2 Shield / Visor
4. Front Air Intake
5. Upper Air Intake
6. Shell
7. Shield/Visor adjustment lever
8. Impact Absorbing Liner
9. Top Air Outlet
10. Chinstrap

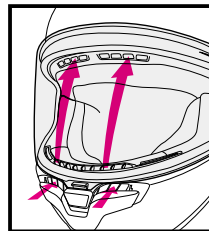
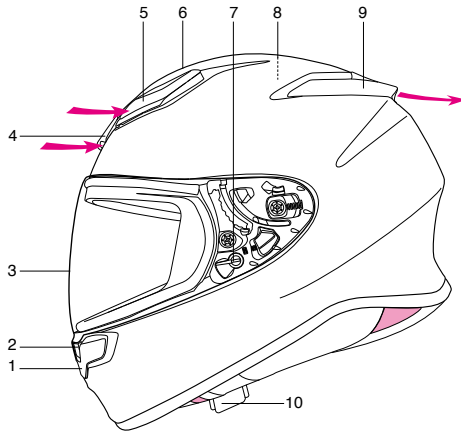

Defogger Ventilation
Système d'aération antibuée

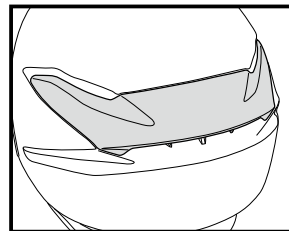

Top Air Outlet /
Évacuation d'air supérieure

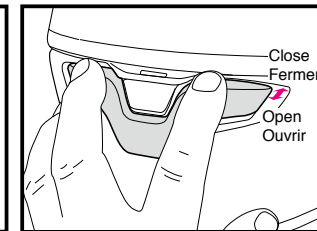

Lower Air Intake /
Entrée d'air inférieure

! Opening the vents on the helmet can cause an increase in noise levels.

! Ouvrir les aérations du casque peut augmenter le niveau de bruit.

Français

Description des composants

1. Entrée d'air inférieure
2. Bouton de verrouillage de l'écran
3. Écran CWR-F2
4. Entrée d'air frontale
5. Entrée d'air supérieure
6. Coque
7. Levier de réglage de l'écran
8. Calotin d'absorption
9. Évacuation d'air supérieure
10. Jugulaire

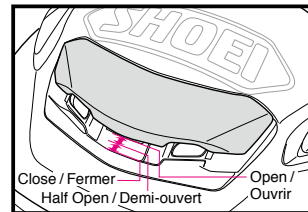

Front Air Intake / Entrée d'air frontale

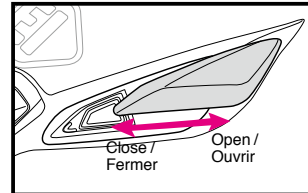

Upper Air Intake / Entrée d'air supérieure

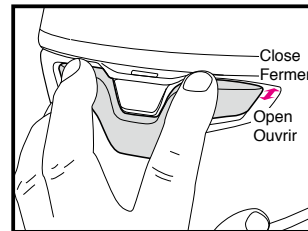

Lower Air Intake /
Entrée d'air inférieure

English

Breath Guard

The breath guard reduces fogging of the shield/visor caused by breathing. To install the breath guard, use the following procedure.

■ Installing the Breath Guard

Insert the breath guard in the space as shown in the drawing. After installing the breath guard, confirm that it is firmly fixed.

■ Removing the Breath Guard

Pull out the breath guard from the space while holding the foundation of it.

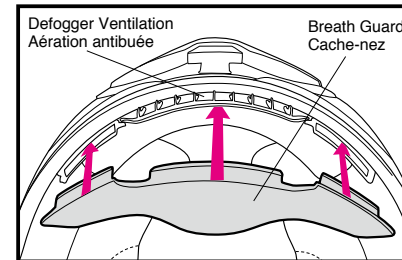

! Do not carry or hold the helmet by the breath guard. The breath guard may come off, causing the helmet to drop.

Applying Silicone Oil

For better sealing of the shield/visor, apply the enclosed silicone oil on the window beading. First, remove any dirt or dust, then apply a small amount of oil to the designated part as per drawing. Wipe away any excess oil. If silicone oil stains the shield/visor, it may obstruct your view. Check for adequate lubrication regularly.

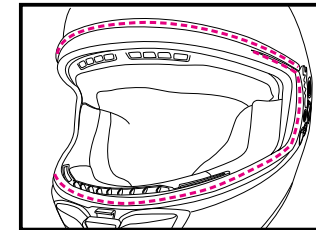

Français

Cache-nez

Le cache-nez réduit l'apparition de buée sur l'écran, provoquée par la respiration. Pour installer le cache-nez, veuillez suivre la procédure suivante.

■ Mise en place du cache-nez

Insérez le cache-nez dans l'espace comme indiqué sur le schéma. Après avoir installé le cache-nez, vérifiez qu'il est solidement attaché.

■ Retrait du cache-nez

Retirez le cache-nez de l'espace tout en tenant par le bas.

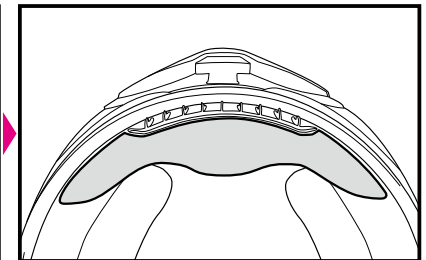

! Ne transportez pas ou ne tenez pas le casque par le cache-nez. Le cache-nez pourrait se détacher et le casque pourrait tomber.

Application de l'huile de silicone

Pour donner une meilleure étanchéité à la visière, appliquez l'huile de silicone fournie sur le bourrelet de la visière. Commencez par éliminer toute saleté ou poussière, puis appliquez une petite quantité d'huile sur la partie indiquée sur la figure. Essuyez tout excès d'huile. Des tâches d'huile de silicone sur la visière peuvent obstruer votre visibilité. Vérifiez régulièrement si un graissage est nécessaire.

English

Chin Curtain

The chin curtain reduces the influx of air turbulence and wind noise into the helmet's chin area. The chin curtain can be removed by using the following procedure.

■ Installing the Chin Curtain

Install the cheek pads before installing the chin curtain. To install the chin curtain, adjust a center of plate to a center of helmet's front end and insert it in a gap (A) between shell and liner, and then, insert plates of both sides.

■ Removing the Chin Curtain

First, pull out the center plate of the chin curtain from the gap between the shell and the impact absorbing liner. And then, pull the plates of both sides. Do not twist or pull it hard, otherwise the plate notch may be damaged.

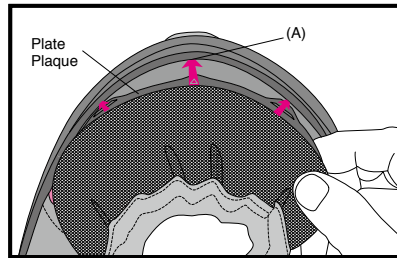

Français

Mentonnière

La mentonnière réduit le passage des turbulences de l'air et le bruit du vent dans le casque au niveau du menton. La mentonnière est détachable. La mentonnière peut être retirée ou installée en suivant la procédure suivante.

■ Installation de la mentonnière

Montez les coussinets maxillaires avant l'installation de la mentonnière. Pour installer la mentonnière, ajustez le centre de la plaque au centre de l'extrémité avant du casque et insérez-la dans un interstice (A) entre la coque et la doublure, puis insérez les plaques des deux côtés.

■ Retrait de la mentonnière

Retirez en premier la plaque centrale de la mentonnière hors de l'espace entre la coque et le calot d'absorption. Puis tirez les plaques des deux côtés. Ne tordez pas ou ne tirez pas fortement dessus, autrement vous risquez d'endommager l'encoche de la plaque.

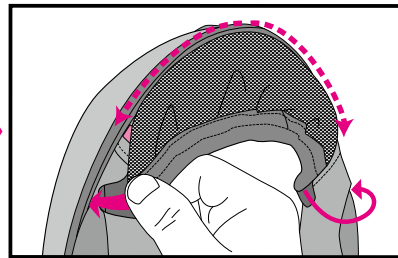

⚠ WARNING

1. With the chin curtain is installed, the sound from nearby vehicles will be reduced. Please be aware of this while riding.
2. Do not carry or hold the helmet by the chin curtain. The chin curtain may come off, and the helmet may drop.

⚠ ATTENTION

1. Lorsque la mentonnière est installée, le bruit des véhicules environnants sera réduit. Veuillez prendre ce facteur en considération lors de la conduite.
2. Ne transportez pas ou ne tenez pas le casque par la mentonnière. La mentonnière peut se détacher et le casque peut tomber.

English

Reflective Stickers

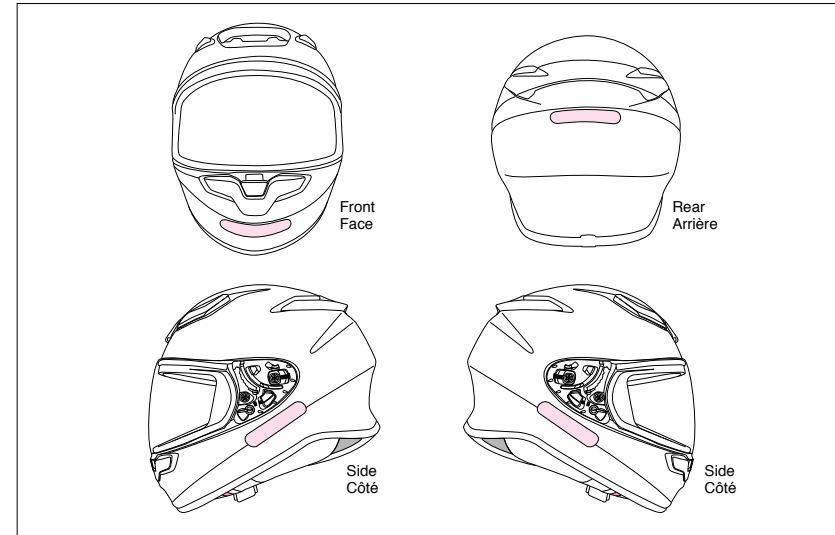

⚠ WARNING

It is compulsory to stick reflective stickers on a helmet in some countries such as France and Chile.

For use of the helmet in any of these countries, please stick enclosed reflective stickers on positions indicated in the drawing. Please remove any fragment of oil or dirt on the surface of the helmet before sticking stickers.

⚠ ATTENTION

Il est obligatoire de coller les stickers réfléchissants sur les casques dans certains pays comme la France ou le Chili.

Pour l'utilisation d'un casque dans l'un de ces pays, merci de coller les stickers réfléchissants à l'endroit indiqué sur le dessin. Merci d'enlever les restants d'huile ou de saleté sur la surface du casque avant de coller les stickers.

English

CWR-F2 Shield / Visor

! Before using the shield/visor for the first time after purchase, remove the protective film from the shield/visor.

If you pull the CWR-F2 shield/visor completely down, it will be locked. It is recommended that the shield/visor remains in this position while riding your motorcycle. (Drawing A)

The fog can be removed by opening the shield/visor slightly as in Drawing B and riding a motorcycle at low speed to circulate air within the helmet.

WARNING

Do not ride a motorcycle at high speed with the shield/visor opened slightly. The shield/visor can be fully opened unexpectedly and can be very dangerous.

Opening the shield/visor

Press the shield/visor locking button to unlock the shield/visor, and then, open the shield/visor. (Drawing A)

Removing the CWR-F2 Shield/Visor

1. Open a shield/visor to fully opened position as per Drawing 1.
2. While pulling the trigger down, pull the shield/visor toward the front of the helmet and hold up the shield/visor toward you to detach hooks (A) and (B) (Drawing 2).
3. Do in the same manner for the other side.

Français

Écran CWR-F2

! Avant la première utilisation du casque après achat, retirez le film de protection extérieur de l'écran.

Si vous rabattez complètement l'écran CWR-F2 vers le bas, il se verrouille. Il est recommandé de laisser l'écran dans cette position pendant que vous conduisez la moto. (Schéma A)

La buée peut être éliminée en ouvrant légèrement l'écran comme indiqué dans le schéma B et en conduisant la moto à basse vitesse pour faire circuler de l'air à l'intérieur du casque.

ATTENTION

Ne conduisez pas la moto à grande vitesse en laissant l'écran légèrement ouvert. L'écran peut s'ouvrir complètement de manière inattendue et cela peut être très dangereux.

Ouverture de l'écran

Appuyez sur le bouton de verrouillage de l'écran pour déverrouiller l'écran, puis ouvrez l'écran. (Schéma A)

Démontage de l'écran CWR-F2

1. Ouvrez l'écran en position complètement ouverte comme illustré dans le Schéma 1.
2. Tout en appuyant sur le déclencheur, tirez l'écran vers l'avant du casque et soulevez l'écran vers vous pour détacher les crochets (A) et (B) (schéma 2).
3. Répétez la procédure pour démonter l'autre côté.

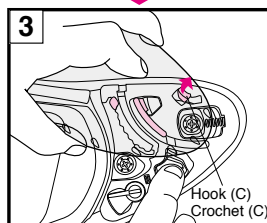
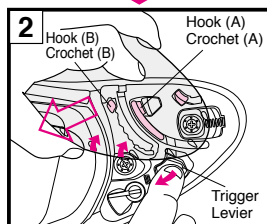
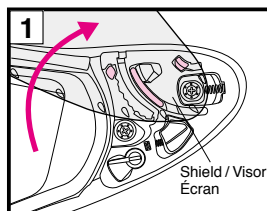
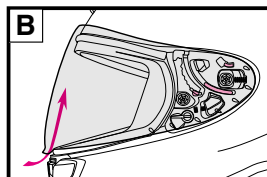
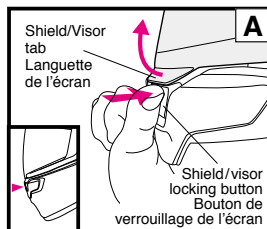

English

Installing the CWR-F2 Shield / Visor

1. Adjust a shield/visor to fully opened position and insert shield/visor hook (C) as per Drawing 4.
2. While pulling the shield/visor toward the front of the helmet, press an arrowed area of a shield/visor indicated in Drawing 5 until it clicks. Then, insert hooks (A) and (B) securely into positions indicated in Drawing 6.
3. Do in the same manner for the other side.
4. Open and close a shield/visor a few times and make sure that all the hooks are fixed securely.

WARNING

If the hook and gear are not securely fastened in the shield/visor base, the shield/visor may come loose while riding and an accident may unexpectedly occur. After installing the CWR-F2 shield/visor, open and close the shield/visor a few times to confirm that the hook and gear fit securely. With the shield/visor completely closed, confirm that the shield/visor locking knob engages with the shield/visor hook.

Français

Installation de l'écran CWR-F2

1. Ajustez l'écran en position complètement ouverte et insérez le crochet (C) de l'écran tel qu'indiqué sur le Schéma 4.
2. Tout en tirant l'écran vers l'avant du casque, appuyez sur une zone fléchée de l'écran indiquée dans le schéma 5 jusqu'à ce qu'il s'enclenche. Ensuite, insérez les crochets (A) et (B) fermement dans les positions indiquées dans le Schéma 6.
3. Opérez de la même manière pour l'autre côté.
4. Ouvrez et fermez l'écran à plusieurs reprises pour vous assurer que tous les crochets sont correctement fixés.

ATTENTION

Si les crochets et l'engrenage ne sont pas fermement fixés à la base de l'écran, celui-ci peut se détacher en roulant, ce qui peut causer un accident de manière imprévisible. Après l'installation de l'écran CWR-F2, ouvrez et fermez l'écran à plusieurs reprises, afin de vérifier que le crochet et l'engrenage de l'écran sont correctement fixés. Une fois l'écran complètement fermé, vérifiez que le bouton de verrouillage de l'écran s'engage bien avec le crochet de l'écran.

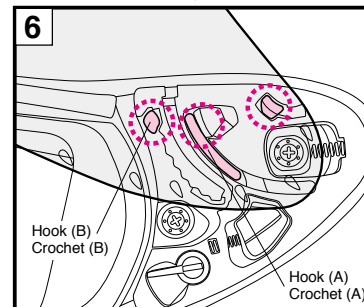
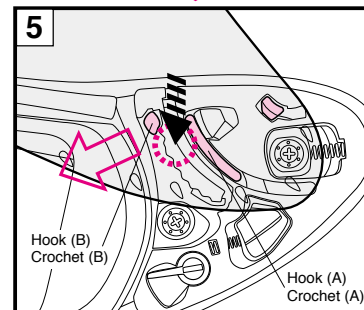
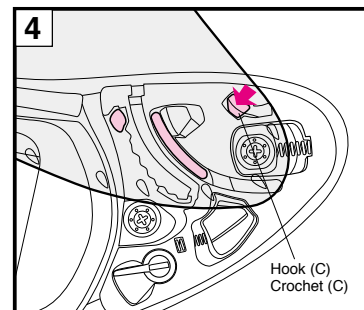

English

Shield/visor adjustment lever

During usage, if a gap occurs between the shield/visor and the window beading even when the shield/visor is closed, lower the adjustment levers of the shield/visor base as shown in the drawing, and you can reduce the gap between them. There are levers on the left and right and they can each be used for adjustment.

*By default, the adjustment levers are set in the standard positions. By setting the adjustment levers in the adjusted positions, the shield/visor moves backward.

*If a shield/visor is adjusted too tight, a window beading may be deteriorated. Make adjustment watching a condition of a gap carefully.

*In case, the gap even remains by using the shield/visor adjustment lever, loosen the screws to adjust the position of the shield/visor base.

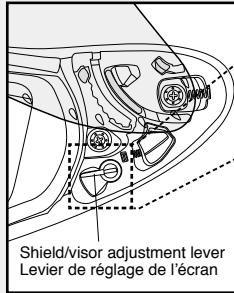

Français

Levier de réglage de l'écran

Pendant l'utilisation, si un écart se produit entre l'écran et le joint de la fenêtre, même lorsque l'écran est fermé, abaissez les leviers de réglage de la base de l'écran comme indiqué dans le schéma, et vous pouvez réduire l'écart entre eux. Des leviers se trouvent à gauche et à droite et chacun d'eux peut être utilisé pour le réglage.

*Par défaut, les leviers de réglage sont réglés dans les positions standard. En réglant les leviers de réglage dans les positions réglées, l'écran se déplace vers l'arrière.

*Le joint peut être endommagé si la visière est trop serrée. Le réglage doit être effectué graduellement en vérifiant l'évolution de l'espace entre la visière et le joint.

*Dans le cas où l'écart perdure même en utilisant le levier de réglage de l'écran, desserrez les vis pour régler la position de la base de l'écran.

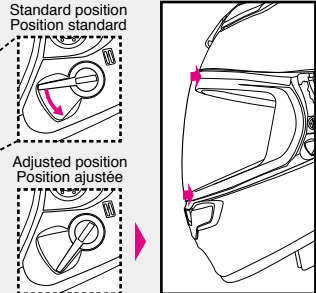

English

Important Notice about Handling the CWR-F2 Shield / Visor

1. Dirt and scratches on the shield/visor may obstruct your view while riding and can be very dangerous! If the CWR-F2 shield/visor gets dirty or scratched, stop using it immediately. Remove the shield/visor and clean or replace it.
2. The CWR-F2 shield/visor should be cleaned with a solution of mild, neutral soap and water. Rinse well with pure water then wipe dry with a soft cloth. **Do not use any of the following cleaning materials: hot water over 40°C; salt water; any acidic or alkali detergent; benzine, thinner, gasoline, or other organic solvents; glass cleaner; or any cleaner containing organic solvents.** If any of these cleaners are used, the shield's/visor's chemical nature may be altered and safety may be hindered.
3. Do not ride with a shield/visor that is fogged. This may obstruct your view and can be very dangerous. If the CWR-F2 shield/visor is fogged, open the lower air intake to circulate air within the helmet and remove the fog from the shield/visor. Use of the PINLOCK® EVO lens is also effective in stopping fog.
4. Always use SHOEI's genuine PINLOCK® EVO lens for CWR-F2. For fitting PINLOCK® EVO lens, please read instructions enclosed in it.
5. Remove the protective film before using the shield/visor for the first time.
6. After cleaning or replacing the base plates, close the shield/visor and make sure that it touches the window beading in all around. If there is a gap between the shield/visor and the window beading, adjust a position of the base plate and eliminate the gap, because it may cause roll-in of wind or noise.
7. For tightening screws, apply No.2 size Phillips head screwdriver vertically and rotate it carefully. If improper sized screwdriver or electric screwdriver is used, a screw head may be broken. Use a genuine screw made of aluminum for replacement. If a screw is tightened too much, it may be broken. (Recommended torque: 80 cN·m or about 8 kgf·cm)
8. Do not place stickers or adhesive tape on the shield/visor.

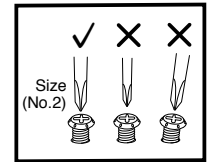

Notice importante sur le maniement de l'écran CWR-F2

- Des rayures et des salissures sur l'écran peuvent obstruer le champ de vision pendant la conduite et cela peut être très dangereux ! Si l'écran CWR-F2 est sale ou rayé, cessez immédiatement de l'utiliser. Retirez l'écran et nettoyez-le ou remplacez-le.
- L'écran CWR-F2 doit être nettoyé à l'aide d'une solution à base d'eau et de savon doux et neutre. Rincez soigneusement avec de l'eau propre, puis essuyez à l'aide d'un chiffon doux. **N'utilisez aucun des produits de nettoyage suivants : eau chaude à plus de 40 °C, eau salée, détergent acide ou alcalin, benzène, diluant, essence ou autres solvants organiques, produit à vitres, ou tout produit de nettoyage contenant des solvants organiques.** Si l'un de ces produits nettoyants est utilisé, la structure chimique de l'écran en serait altérée, réduisant grandement son niveau de protection.
- Ne roulez pas avec un écran embué. Ceci peut gêner la visibilité et s'avérer très dangereux. Si l'écran CWR-F2 s'embue, ouvrez l'entrée d'air inférieure afin d'augmenter la circulation d'air frais dans le casque et réduire le phénomène de buée sur l'écran. L'utilisation du film antibuée PINLOCK® EVO est également efficace pour éliminer la buée.
- Utilisez toujours le film antibuée d'origine PINLOCK® EVO de SHOEI pour l'écran CWR-F2. Pour la mise en place du film antibuée PINLOCK® EVO, veuillez lire les instructions jointes à l'intérieur.
- Retirez la pellicule de protection de l'écran avant sa première utilisation.
- Après le nettoyage ou le remplacement des plaques de base, fermez l'écran et vérifiez qu'il touche le joint de la visière sur tout le pourtour. S'il y a un écart entre l'écran et joint de la visière, ajustez la position de la plaque de base et supprimez cet écart, car cela pourrait créer des effets de vent ou du bruit.
- Pour serrer les vis, utilisez un tournevis cruciforme Phillips de taille No.2 verticalement et tournez-le avec précaution. Si vous utilisez un tournevis électrique ou un tournevis de taille incorrecte, vous risquez de rompre une tête de vis. Utilisez des vis d'origine en alliage d'aluminium, pour le remplacement. Si vous serrez trop une vis, vous risquez de la rompre. (couple de serrage recommandé : 80 cN.m ou environ 8 kgf.cm)
- Ne placez pas d'autocollants ou de ruban adhésif sur l'écran.

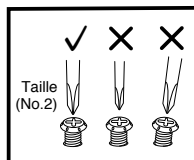

PINLOCK® EVO lens

If you are using the PINLOCK® EVO lens, read the instruction manual that comes packed with it.

- Daytime use only. Never use PINLOCK® EVO lens at night. If the PINLOCK® EVO lens is used with a clear shield/visor, its light transmission ratio will be approximately 80%. This value does not meet the light transmission standards in the U.S. (VESC-8, 85%), or Europe (ECE R22, 80%), so this accessory is for „daytime use only“ in these jurisdictions.
- The PINLOCK® EVO lens is made of a material that is easier to scratch than the outer shield/visor. It should be treated with great care.
- The PINLOCK® EVO lens may obstruct the rider's view in some riding positions.
- Remove the protective film before using the PINLOCK® EVO lens.
- The PINLOCK® EVO lens demonstrates high effectiveness in stopping fog by absorbing moisture. However, if the helmet is used continuously with the lower vent in the closed position in low-temperature, high-humidity conditions, the lens can become saturated with water vapor causing streaks and fog to appear. If streaks or fog appears, it may obstruct your view and be very dangerous! In this case, open the lower air intake and/or open the shield/visor to circulate air within the helmet to remove the streaks and fog from the helmet.
- Purchase DKS304 for CWR-F2 for replacement of PINLOCK® EVO lens.

*PINLOCK® is a registered trademark of PINLOCK SYSTEMS B.V.

Film antibuée Pinlock® EVO

Si vous utilisez le film antibuée PINLOCK® EVO, lisez le manuel d'utilisation fourni dans l'emballage.

- Pour utilisation diurne uniquement. N'utilisez jamais le film antibuée PINLOCK® EVO la nuit. Si le film antibuée PINLOCK® EVO est utilisé avec un écran transparent, le rapport de transmission lumineuse sera d'environ 80%. Cette valeur ne répond pas aux normes de transmission lumineuse aux États-Unis (VESC-8, 85%) ou en Europe (ECE R22, 80%), par conséquent cet accessoire est conçu pour une utilisation diurne uniquement dans ces juridictions.
- Le film antibuée PINLOCK® EVO est conçu dans un matériau plus sensible aux rayures que l'écran externe. Il est donc nécessaire de l'entretenir avec le plus grand soin.
- Le film antibuée PINLOCK® EVO peut gêner la vue du conducteur dans certaines positions de conduite.
- Retirez la pellicule de protection du film antibuée PINLOCK® EVO avant utilisation.
- Le film antibuée PINLOCK® EVO fait preuve d'une grande efficacité pour éliminer la buée par absorption d'humidité. Toutefois, si le casque est utilisé en continu avec la ventilation basse fermée, par temps froid ou très humide, le film risque de saturer en vapeur d'eau et des traces de buée et de la condensation peuvent apparaître. Si des traces de buée apparaissent, votre champ de vision risque d'être obstrué et cela peut être dangereux! Dans ce cas, ouvrez l'entrée d'air inférieure, et/ou ouvrez l'écran pour faire circuler l'air à l'intérieur du casque et éliminer les traces de buée sur le casque.
- Achetez DKS304 pour CWR-F2 pour le remplacement du film antibuée PINLOCK® EVO.

*PINLOCK® est une marque déposée de PINLOCK SYSTEMS B.V.

Replacing Interior Parts

Remplacement des pièces internes

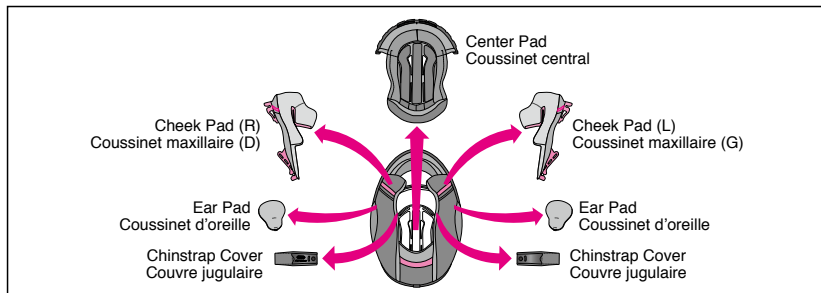

Center pad, right and left cheek pads, right and left chinstrap covers, and right and left ear pads can be removed for washing. You can also adjust the fit of your helmet by switching to the optional pads. Look at the list and drawing of interior parts and check whether the parts are installed or removed. Be sure to always fix the center pad, cheek pads, and chinstrap covers prior to riding. If necessary, use the following table to order the proper interior parts to adjust the fit of your helmet.

Le coussinet central, les coussinets maxillaires droit et gauche, les caches jugulaires droit et gauche, ainsi que les coussinets d'oreilles droit et gauche peuvent être retirés pour être lavés. Vous pouvez aussi régler l'ajustement de votre casque en utilisant des coussinets en option. Consultez la liste et le schéma des parties intérieures et vérifiez si les pièces sont installées ou retirées. Assurez-vous de toujours réinstaller le coussinet central, les coussinets maxillaires et les caches jugulaires avant de conduire. Si nécessaire, utilisez le tableau suivant pour commander les pièces intérieures afin de régler l'ajustement de votre casque.

■ Helmet Size (For ECE R22 / NBR Products) ■ Taille de casque (Pour les produits ECE R22 / NBR)

		XXS	XS	S	M	L	XL	XXL
Center Pads Coussinet central	Optional (firm fit) / Optionnel (plus ferme)	—	S17	S13	M13	L13	XL13	XL9
	Standard / Standard	S17	S13	S9	M9	L9	XL9	XL5
	Optional (loose fit) / Optionnel (plus large)	S13	S9	S5	M5	L5	XL5	—
Cheek Pad Coussinet maxillaire	Optional (firm fit) / Optionnel (plus ferme)	—	43	39		35		
	Standard / Standard	43	39	35		31		
	Optional (loose fit) / Optionnel (plus large)	39	35	31		—		

■ Helmet Size (For DOT Products) ■ Taille de casque (Pour les produits DOT)

		XS	S	M	L	XL	XXL
Center Pads Coussinet central	Optional (firm fit) / Optionnel (plus ferme)	S17	S13	M13	L13	XL13	XL9
	Standard / Standard	S13	S9	M9	L9	XL9	XL5
	Optional (loose fit) / Optionnel (plus large)	S9	S5	M5	L5	XL5	—
Cheek Pad Coussinet maxillaire	Optional (firm fit) / Optionnel (plus ferme)	43	39		35		
	Standard / Standard	39	35		31		
	Optional (loose fit) / Optionnel (plus large)	35	31		—		

• The same cheek pads can be used with all helmet sizes. For M size helmet example, choose cheek pad size 31 if you want a looser fit and size 39 for a firmer fit (both are optional parts).
• Center pads varies by helmet size. Confirm the size of your helmet prior to making a purchase.

• Les mêmes coussinets maxillaires peuvent être utilisés pour toutes les tailles de casque. Par exemple pour un casque de taille M, choisissez des coussinets maxillaires de taille 31 pour un maintien plus lâche et des coussinets de taille 39 pour un meilleur maintien (les deux sont en option).
• Les coussinets centraux varient suivant la taille du casque. Vérifiez bien la taille de votre casque avant d'effectuer un achat.

* Model name and specification vary depending upon country or area.

* Le nom et les caractéristiques du modèle diffèrent suivant le pays ou la zone géographique.

Removing Interior Parts

1. Removing the Cheek Pads

When the chin curtain is installed, remove it first. Unfasten the three snaps to remove the cheek pad from the cheek pad base (Drawing 1) and then pull notch (a) of the plate out of front cheek pad bracket (A) (Drawing 2). Next, pull notch (b) of the plate out of rear cheek pad bracket (B) (Drawing 3). When pulling out notch (b) of the plate, do so carefully without using force.

2. Removing the Ear Pads

Unfasten the four clasps on the plate from the cheek pad base as shown in the drawing to remove the ear pad (Drawing 4). Remove the opposite side in the same manner.

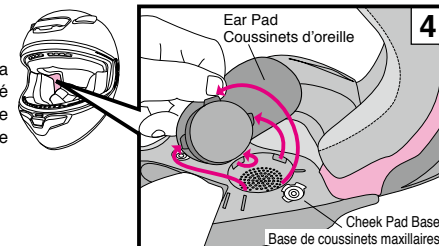
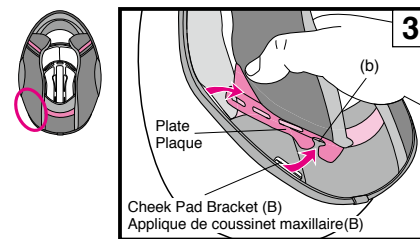
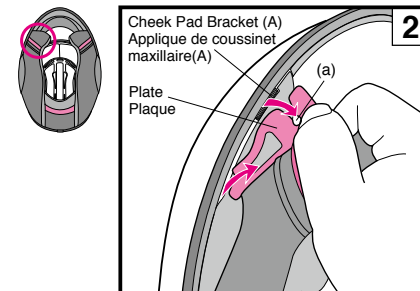
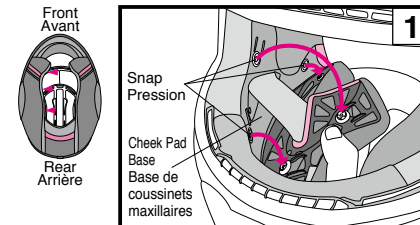

Retrait des pièces internes

1. Retrait des coussinets maxillaires

Lorsque la mentonnière est fixée, retirez-la d'abord. Desserrez les trois fixations pour retirer le coussinet maxillaire de la base de coussinets maxillaires (Schéma 1), puis tirez l'encoche (a) hors de l'applique de coussinet maxillaire avant (A) (Schéma 2). Tirez ensuite l'encoche (b) hors de l'applique de coussinet maxillaire arrière (B) (Schéma 3). Lorsque vous sortez l'encoche (b) de la plaque, effectuez cette opération avec précaution, sans forcer.

2. Retrait des coussinets d'oreille

Détachez les quatre attaches sur la plaque de la base des coussinets maxillaires comme indiqué sur le schéma pour retirer le coussinet d'oreille (Schéma 4). Retirez le côté opposé de la même manière.

English

3. Removing the Center Pad

Remove the center pad by unsnapping the two snaps at the rear of the helmet first (Drawing 5), and pull the front portion of the center pad from the center part as per Drawing 6.

4. Removing the Chinstrap Covers

After removing the cheek pads, unfasten the snap of the chinstrap cover, and pull the cover off the chinstrap (Drawing 7). Remove the opposite side in the same manner.

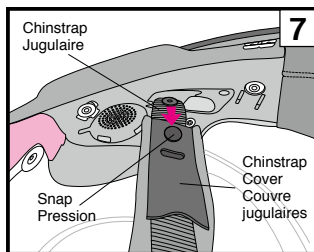
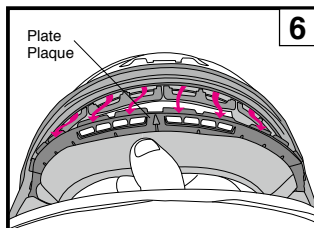
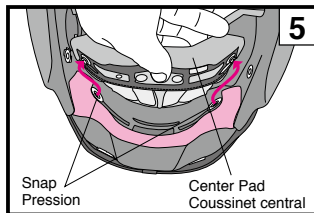
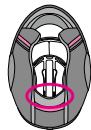

Français

3. Retrait du coussinet central

Retirez le coussinet central (bonnet) en détachant d'abord les deux clics à l'arrière du casque (Schéma 5), et tirez sur la partie frontale du coussinet central (bonnet) depuis la partie centrale, tel qu'indiqué dans le Schéma 6.

4. Retrait du couvre jugulaires

Après avoir retiré les coussinets maxillaires, détachez le clic du couvre jugulaire et retirez le cache de la jugulaire (Schéma 7). Retirez le côté opposé de la même manière.

English

Ear Pads

The ear pads are designed to reduce wind noise. To remove or install the ear pads, see the „Removing and Installing interior Parts“ section.

! With the ear pads are installed, the sound from nearby vehicles will be reduced. Please be aware of this while riding.

Français

Coussinets d'oreille

Les coussinets d'oreille sont conçus pour réduire le bruit du vent. Pour retirer ou installer les coussinets d'oreilles, référez-vous à la section « Retrait et Réinstallation des pièces internes ».

! Une fois les coussinets d'oreille installés, le bruit des véhicules environnants sera réduit. Veuillez prendre ce facteur en considération lors de la conduite.

English

Installing Interior Parts

1. Installing the Chinstrap Covers

A chinstrap is interchangeable right and left. Pass the chinstrap through a chinstrap cover and snap each other until you hear it clicks (Drawing 8).

2. Installing the Center Pad

Adjust the side of the front plate to bracket (Drawing 9), and slide and insert the plate into a gap of bracket (Drawing 10-12). Snap the two snaps into place in the rear of the center pad as per Drawing 13.

3. Installing the Ear Pads

The ear pads are interchangeable for right and left sides. Place ear pad section (A) between the center pad and the impact absorbing liner as per Drawing 14. Insert the 4 clasps on the plate in the notches of the cheek base. Fix the ear pad in place. Install the other ear pad in the same manner.

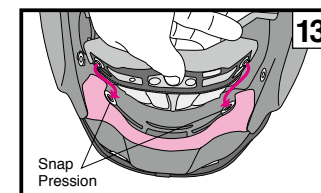
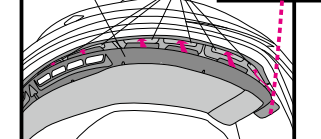
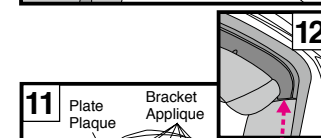
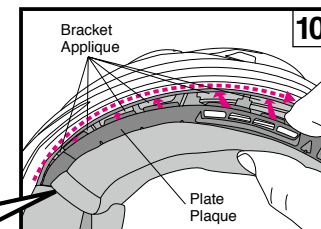
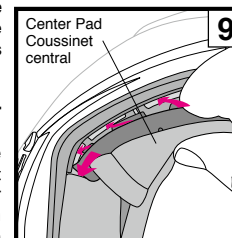
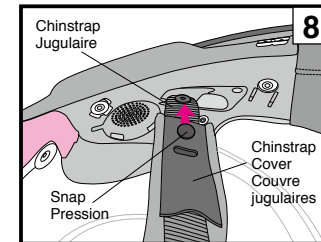

Français

Réinstallation des pièces internes

1. Installation des couvre jugulaires

Une jugulaire est interchangeable entre les côtés droit et gauche. Faites passer la jugulaire à travers un cache jugulaire et faites-les s'enclencher jusqu'à ce que vous entendiez un « clic » (Schéma 8).

2. Installation du coussinet central

Ajustez le côté de la plaque frontale sur l'applique (Schéma 9) puis faites glisser et insérez la plaque dans l'espace d'appliqué (Schémas 10-12). Fixez les deux clics en position à l'arrière du coussinet central comme indiqué sur le Schéma 13.

3. Installation du coussinets d'oreille

Les coussinets d'oreille sont interchangeables pour les côtés gauche et droit. Placez la partie (A) du coussinet d'oreille entre le coussinet central et le calotin d'absorption, comme indiqué sur le Schéma 14. Insérez les 4 attaches sur la plaque dans les encoches de la base de coussinet maxillaire. Fixez le coussinet d'oreille en place. Installez l'autre coussinet d'oreille de la même manière.

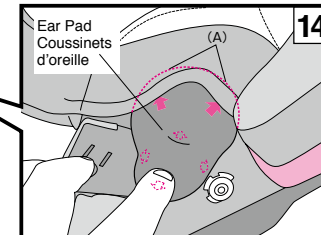

4. Installing the Cheek Pads

Before installing the cheek pads, make sure that the 3 hooks are positioned as per Drawing 15. They may not be hooked if they are not positioned properly.

Identify a right pad and a left pad. Insert (C) at the back end of the plate between the shell and the liner, and then insert (b) of the plate into the boss of cheek pad bracket (B) (Drawing 16). Insert (D) at the front end of the plate between the shell and the liner, and then insert (a) of the plate into the boss of cheek pad bracket (A) (Drawing 17). Also attach the opposite side in the same manner.

After inserting the plate into the place, put the chinstrap into the hole of the cheek pad and then fasten snaps ①, ②, and ③ in order (Drawing 18). Strongly press down on the upper part of the snaps from the pad side until they click into place. Finally, press on corner (E) of the pad as shown in the drawing so that the plate of the cheek pad fits into the protrusion of the cheek pad base (Drawing 19). Also attach the cheek pad of the opposite side in the same manner.

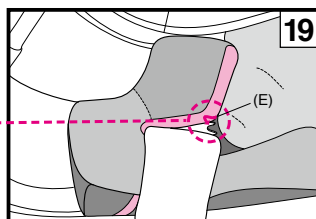
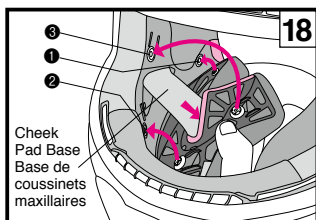
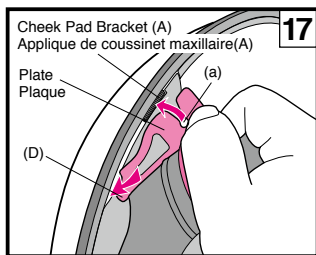
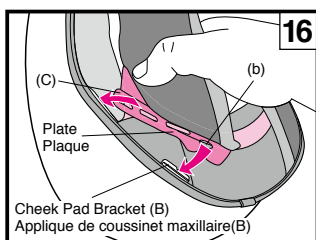
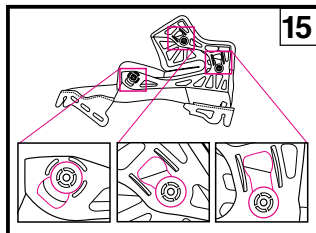
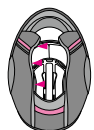
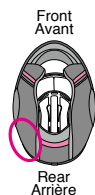

4. Installation des joues

Avant de monter les mousses de joues, assurez vous que les 3 attaches soient positionnées comme sur le Schéma 15. Les mousses ne pourront être fixées correctement si les attaches ne sont pas dans la bonne position. Différenciez bien le côté droit du côté gauche. Insérez (C) à l'extrémité arrière de la plaque entre la coque et la doublure, puis insérez (b) de la plaque dans le bossage de l'applique de coussinet maxillaire (B) (Schéma 16). Insérez (D) à l'extrémité avant de la plaque entre la coque et la doublure, puis insérez (a) de la plaque dans le bossage de l'applique de coussinet maxillaire (A) (Schéma 17). Fixez également le côté opposé de la même manière. Après avoir inséré la plaque en place, placez la jugulaire dans le trou du coussinet maxillaire, puis fixez les clics ①, ② et ③ dans l'ordre (Schéma 18). Appuyez fortement sur la partie supérieure des clics depuis le côté du tampon jusqu'à ce qu'ils s'enclenchent. Appuyez enfin sur le coin (E) du coussinet comme indiqué sur le schéma de manière à ce que la plaque du coussinet maxillaire s'insère à l'intérieur de la base de coussinets maxillaires (Schéma 19). Fixez également le coussinet maxillaire du côté opposé de la même manière.

Important Notice about Handling Interior Parts

- When fastening or unfastening the snaps, you should hold near the snaps and treat carefully. Fasten the snaps firmly until they click in place.
- You can clean the inner parts by hand washing them or by washing them in a washing machine after placing them in a laundry net. Please treat them carefully when washing. Use lukewarm water. Gently squeeze the parts with a dry towel and dry them in the shade. To prevent damage to the plastic areas of the interior parts, do not wring them strongly and do not fold or bend the plastic areas. Take special care if you are using a washing machine. Do not dry the interior parts with a clothes dryer, blow dryer, or any other type of mechanical dryer, as heat can damage the material. The impact absorbing liner (polystyrene foam section) should be wet with a soft cloth dipped in a solution of mild neutral soap and water and then wiped. Allow time for the impact absorbing liner to dry in the shade. Do not dry the impact absorbing liner in the sunlight or use any type of mechanical dryer, as the impact absorbing liner is extremely sensitive to heat. If the impact absorbing liner is exposed to high heat of any kind, contact your dealer or SHOEl directly for a safety evaluation. To prevent damage, **do not use any of the following cleaning materials: hot water over 40°C; salt water; any acidic or alkali detergent; benzine, thinner, gasoline, or other organic solvents; glass cleaner; or any cleaner containing organic solvents.**

Remarque importante concernant la manipulation des parties intérieures

- En attachant et détachant les pressions, tenez le tout près des pressions et manipulez-les avec précaution. Attachez les pressions fermement jusqu'à entendre un clic.
- Vous pouvez laver les parties intérieures à la main ou en machine en les mettant dans un filet de lavage. Lavez-les avec précaution. Utilisez de l'eau tiède. Essorez les parties dans une serviette sèche et faites-les sécher à l'ombre. Pour ne pas endommager les zones en plastique des parties intérieures, ne les tordez pas trop fort et ne pliez ni ne tordez les zones en plastique. Lavez-les en machine avec précaution. Ne séchez pas les parties intérieures dans un sèche-linge, avec un sèche-cheveux ou tout autre type de séchoir mécanique car la chaleur peut endommager le matériau. Le rembourrage d'amortissement (partie en mousse de polystyrène) se nettoie à l'aide d'un chiffon imbibé d'une solution de savon doux au pH neutre et d'eau. Mouillez-le avec cette solution, puis essuyez-le. Laissez sécher complètement le rembourrage d'amortissement à l'ombre. Ne le laissez pas sécher au soleil et ni avec un séchoir mécanique quel qu'il soit car il est extrêmement sensible à la chaleur. Si le rembourrage d'amortissement est exposé à une chaleur élevée quelle qu'elle soit, contactez votre revendeur ou directement SHOEl pour en faire évaluer la sécurité. Pour éviter tout dommage, **n'utilisez pas les substances suivantes : eau chaude dépassant 40°C, eau salée, détergent à base d'acide ou d'alcali, benzène, diluant, essence ou autres solvants organiques, nettoyant pour vitres ou autres nettoyeurs à base de solvants organiques.**

English

E.Q.R.S. (Emergency Quick Release System)

E.Q.R.S. (Emergency Quick Release System) is a mechanism for emergency personnel to remove the cheek pads.

To remove a cheek pad in an emergency, cut or undo a chinstrap first. While holding the helmet firmly so that the rider's head may not move, take emergency tab (Drawing 1) and pull it to a direction indicated in the Drawing 2. (If the chin curtain is installed, it must be removed before using the emergency tab.)

Pulling the emergency tab will release snaps and allow a cheek pad to be pulled out through the bottom of the helmet while it is still on the rider's head. Repeat the same procedure to remove the other side.

Be sure to hold the helmet firmly and pay full attention not to move the rider's head while removing the cheek pads.

Français

E.Q.R.S. (Système de libération rapide d'urgence)

E.Q.R.S. (Système de desserrage rapide d'urgence) est un mécanisme destiné au personnel de secours lorsqu'il faut retirer les coussinets maxillaires.

Pour retirer un coussinet maxillaire en cas d'urgence, couper ou défaire la jugulaire en premier. Tout en tenant fermement le casque de façon à ce que la tête du pilote ne puisse pas bouger, saisir la languette d'urgence (Schéma 1) et la tirer dans la direction indiquée sur le Schéma 2. (Si la mentonnière est installée, elle doit être retirée avant d'utiliser la languette d'urgence).

Tirer sur la languette d'urgence pour libérer les clics et pouvoir retirer le coussinet maxillaire par le bas du casque alors que celui-ci est toujours sur la tête du pilote. Répéter la même procédure pour retirer l'autre côté.

S'assurer de maintenir le casque fermement et faire attention de ne pas bouger la tête du pilote lors du retrait des coussinets maxillaires.

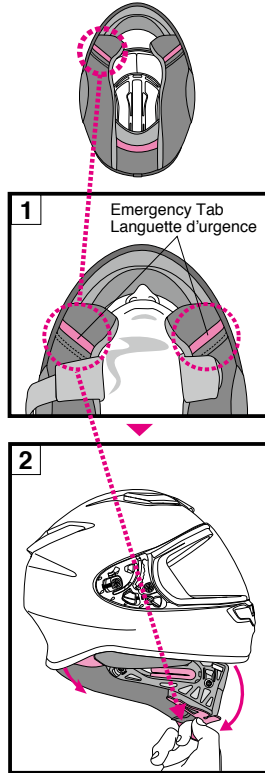

1. Make sure to hold the helmet firmly by your hand when pulling out cheek pads.
2. Use genuine SHOEI cheek pads only and never use non-SHOEI parts.

1. Veiller à maintenir le casque fermement d'une main lors du retrait des coussinets maxillaires.
2. Utilisez uniquement des coussinets maxillaires SHOEI d'origine et n'utilisez jamais de pièces qui ne sont pas de la marque SHOEI.

⚠ WARNING

1. Never pull the emergency tab while riding.
2. Do not use Emergency Quick Release System when removing a cheek pad for maintenance.

⚠ ATTENTION

1. Ne tirez jamais sur la languette d'urgence pendant la conduite.
2. N'utilisez pas le système de libération rapide d'urgence pour retirer un coussinet maxillaire pour l'entretien.

EMERGENCY USE ONLY
PULL RED TAB AND REMOVE CHEEK PAD

◀ Never peel these stickers from a helmet.
Ne retirez jamais ces autocollants du casque.

English

WARNING

1. Before use, check that the shield /visor hooks and gears are fit firmly.
2. Be sure to always wear the center pad, cheek pads, and chinstrap covers when using the helmet.
3. When cleaning and caring for the helmet and shield /visor, **do not use any of the following cleaning materials: hot water over 40°C; salt water; any acidic or alkali detergent; benzine, thinner, gasoline, or other organic solvents; glass cleaner; or any cleaner containing organic solvents.** If any of these cleaners are used, the helmet's chemical nature may be altered and safety may be hindered.
4. If insects become stuck to the helmet during riding and are left in place, the helmet surface may be corroded. They should be removed promptly.
5. Be sure to use SHOEI genuine parts when replacing the shield /visor or inner parts.

Français

ATTENTION

1. Avant toute utilisation, assurez-vous que les crochets et les engrenages de l'écran sont fermement en place.
2. Assurez-vous que le coussinet central, les coussinets maxillaires et les caches jugulaires sont toujours en place lorsque vous portez le casque.
3. Lors du nettoyage et de l'entretien de votre casque et de l'écran, **n'utilisez aucun des produits de nettoyage suivants: eau chaude supérieure à 40 °C, eau salée, détergent acide ou alcalin, benzène, diluant, essence ou autres solvants organiques, produit à vitres, ou tout produit de nettoyage contenant des solvants organiques.** Si l'un de ces produits nettoyants est utilisé, la structure de votre casque en serait altérée, réduisant grandement son niveau de sécurité.
4. Les salissures d'insectes, occasionnées par la conduite et laissées trop longtemps sur la surface extérieure du casque peuvent l'altérer. Veillez à les éliminer immédiatement.
5. Utilisez bien des pièces d'origine SHOEI lorsque vous changez l'écran extérieure, ou les parties intérieures.

English**Parts List**

These optional parts are available for repair or replacement.

To replace the parts, read the instruction manual that comes packed with the parts.

- CWR-F2 Shield / Visor
- CWR-F2R Shield / Visor
- CWR-F2 Shield / Visor Base Plates (right and left)
- CWR-F2R Tear Off Film
- CWR-F2R Tear Off Button Set
- Q.R.S.A. Screws
- CWR-F2 Shield / Visor Base Set
- PINLOCK® EVO lens (DKS304)
- Upper Air Intake
- Front Air Intake
- Top Air Outlet
- Lower Air Intake
- TYPE-E Center Pad
- NXR2/RF-1400 Cheek Pads (right and left)
- NXR/RF-1200 Chinstrap Covers
- Ear Pads C
- Breath Guard F
- Chin Curtain D
- Universal Com Holder

Français**Liste des pièces**

Ces pièces optionnelles sont disponibles pour la réparation ou le remplacement.

Pour remplacer ces pièces, veuillez-vous référer au manuel d'instructions fourni avec les pièces.

- Écran CWR-F2
- Écran CWR-F2R
- Plaques de base de l'écran CWR-F2 (droite et gauche)
- Film plastique detachable CWR-F2R
- Bouton de tear off CWR-F2R
- Vis Q.R.S.A.
- Plaques de base écran CWR-F2 & jeu de vis
- Film antibuée PINLOCK® EVO (DKS304)
- Entrée d'air supérieure
- Entrée d'air frontale
- Évacuation d'air supérieure
- Entrée d'air inférieure
- TYPE-E Coussinet central
- NXR2/RF-1400 Coussinet maxillaire (droit et gauche)
- NXR/RF-1200 Caches jugulaires
- Coussinet d'oreille C
- Cache-nez F
- Mentonnière D
- Universal Com Holder

Deutsch**Italiano**

Bitte erst lesen	Informazioni generali	25
Überprüfen Sie den Inhalt der Verpackung	Controllo del contenuto della confezione	26
Beschreibung der Bestandteile	Descrizione delle parti	27
Atemabweiser	Paranaso	28
Aufbringen des Silikon Öles	Applicare olio al silicone	28
Windabweiser	Sottogola	29
Reflektierende Aufkleber	Adesivi riflettenti	30
CWR-F2-Visier	Visiera CWR-F2	31 - 32
Visier-Einstellungshebel	Leva di regolazione della visiera	33
Wichtiger Hinweis zum Umgang mit dem CWR-F2-Visier	Avviso importante sulla gestione della visiera CWR-F2	34 · 35
Beschlaghemmende PINLOCK® „EVO“ Scheibe	Lente PINLOCK® EVO	36
Austausch der inneren Teile	Sostituzione dei componenti interni	37
Entnahme von Polstern	Rimozione dei componenti interni	38 - 39
Ohrpolster	Auricolari	39
Montage der Polster	Installazione dei componenti interni	40 - 41
Wichtige Hinweise zum Umgang mit den Polstern	Nota importante sulla manipolazione delle parti interne	42
E.Q.R.S. (Emergency Quick Release System / Notfallschnelllösesystem)	E.Q.R.S. (Sistema di rilascio rapido di emergenza)	43
WARNUNG	AVVERTENZA	44
Teileliste	Elenco componenti	45

Bitte erst lesen

Diese Produkt ist ein Motorradhelm.

Bitte benutzen Sie ihn nur zum Motorradfahren. Bei der Benutzung für andere Aktivitäten könnte er im Falle eines Unfalles keinen ausreichenden Schutz bieten.

Kein Helm kann den Nutzer vor allen möglichen Folgen eines Unfalles schützen.

Für ein Maximum an Sicherheit muss der Helm richtig passen und der Kinnriemen geschlossen sein. Auch mit Helm, sollten Sie einen guten Rundumblick haben. Wenn der Helm zu groß ist, kann er sich wehrend der Fahrt bewegen. Das könnte Ihre Sicht beeinträchtigen und Sie könnten den Helm bei einem Unfall verlieren und sich verletzen oder sterben. Genaue Informationen zum Tragen und Schließen des Helmes entnehmen Sie der Anleitung „Richtige Verwendung Ihres Helms“.

Der Inhalt dieser Bedienungsanleitung kann sich jederzeit ändern. Die Illustrationen in dieser Anleitung können sich vom realen Produkt unterscheiden. Das Copyright für diese Anleitung liegt bei der SHOEI CO., LTD. Die Vervielfältigung oder Reproduktion ist ohne schriftliche Genehmigung verboten.

Rechts | Links
Destra | Sinistra

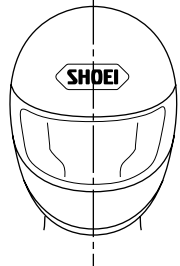

In dieser Anleitung sind die Begriffe „Links“ und „Rechts“ aus Sicht des Helmträgers zu verstehen.

Con “destra” e “sinistra” in questo manuale sono da intendersi quelle del pilota che indossa il casco.

Informazioni generali

Questo prodotto è un casco ad uso motociclistico.

Da non usare per altri scopi oltre alla guida di motocicli, in quanto non assicurerebbe la necessaria protezione in caso di incidente.

Nessun casco può proteggere chi lo indossa da tutti i possibili danni causati da un impatto a qualunque velocità.

Per assicurare la massima protezione il casco deve calzare perfettamente e il cinturino deve essere allacciato sotto il mento. Il casco dovrebbe quindi assicurare una buona visione. Se il casco fosse troppo largo potrebbe scivolare o muoversi durante la guida, causando quindi la possibile perdita del casco stesso in caso di incidente o ostruire la visuale durante la guida. Le conseguenze possono essere ferite gravi o anche la morte. Per comprendere perfettamente come indossare e assicurare il proprio casco vedi il volantino “Come utilizzare il casco correttamente” che si trova all'interno della confezione.

I contenuti di questo manuale sono soggetti ad aggiornamenti senza notifica. Le illustrazioni di questo manuale possono differire dal prodotto acquistato. I copyrights di questo manuale appartengono a SHOEI CO., LTD. Riproduzioni e copie di questo manuale senza permesso scritto sono proibite.

Überprüfen Sie den Inhalt der Verpackung

Nachdem Sie den Helmkarton geöffnet haben, überprüfen Sie bitte die Vollständigkeit des Inhaltes.

1. Helm
2. Beschlaghemmende PINLOCK® „EVO“ Scheibe
3. Atemabweiser
4. Windabweiser
5. Helmbeutel
6. Bedienungsanleitung
7. „Richtige Verwendung Ihres Helms“
8. Warnaufkleber (E-3-Markierung: für ECE-R22-Produkte)
9. Antibeschlagscheiben Pin
10. Warnschild (Bedienungsanleitung für reflektierende Aufkleber: für Frankreich und Chile)
11. Reflektierende Aufkleber (für Frankreich und Chile)
12. 2 SHOEI Aufkleber
13. Silikon-Öl

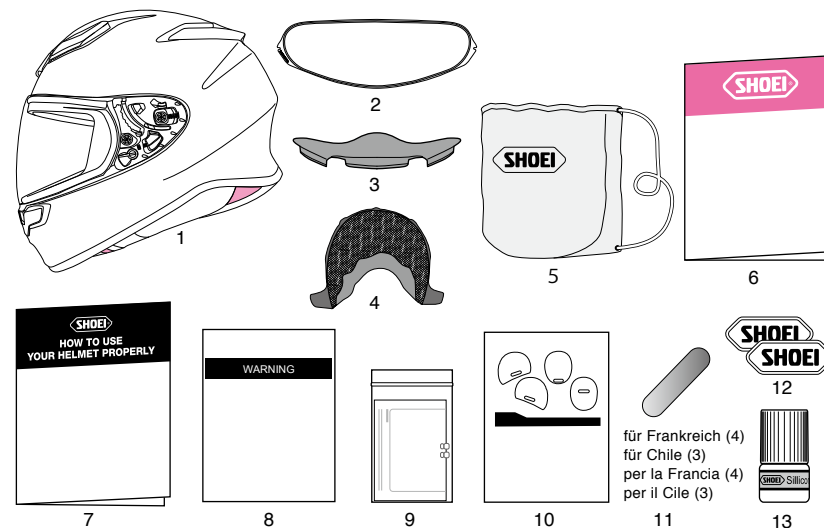

⚠ Wie empfehlen Ihnen, den Helmkarton mit seinen Verpackungspolstern auf zu bewahren, falls Sie den Helm zur Reparatur einschicken müssen. Wenn Sie die Verpackungsmaterialien entsorgen, halten Sie sich bitte an die gesetzlichen Vorgaben.

Controllo del contenuto della confezione

Dopo aver aperto la scatola del prodotto, per favore confermare che tutte le parti e tutti gli accessori sono inclusi.

1. Casco
2. Lente PINLOCK® EVO
3. Paranaso
4. Sottogola
5. Sacca portacasco
6. Manuale d'istruzioni
7. “Come utilizzare il casco correttamente”
8. Etichetta di avvertenza (targhetta E-3: per prodotti ECE R22)
9. Piolino di fissaggio dell'inserito anti-appannante
10. Etichetta di avvertenza (Manuale di istruzioni per adesivi riflettenti: per Francia e Cile)
11. Adesivi riflettenti (per Francia e Cile)
12. Adesivi con logo SHOEI (2)
13. Olio al silicone

⚠ Vi suggeriamo di conservare la scatola e l'imballatura nel caso dobbiate spedire il prodotto o parti di esso per riparazione. Se gettate via questi materiali fatelo seguendo le leggi e le normative corrette.

Deutsch

Beschreibung der Bestandteile

1. Unterer Lufteinlass
2. Visier-Arretierungsknopf
3. CWR-F2-Visier
4. Vorderer Lufteinlass
5. Oberer Lufteinlass
6. Helmschale
7. Visier-Einstellungshebel
8. Stoßabsorbierender EPS-Kern
9. Oberer Luftauslass
10. Kinnriemen

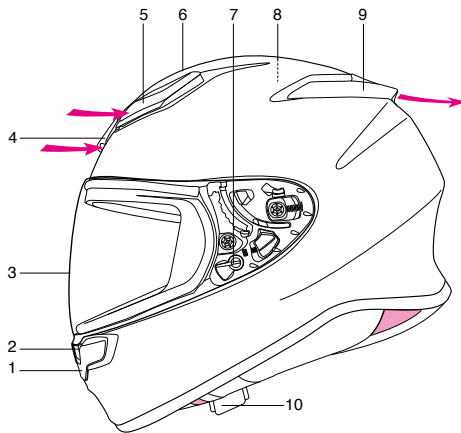

Italiano

Descrizione delle parti

1. Presa d'aria inferiore
2. Manopola di bloccaggio visiera
3. Visiera CWR-F2
4. Presa di ventilazione frontale
5. Presa d'aria superiore
6. Calotta
7. Leva di regolazione della visiera
8. Calotta interna
9. Uscita d'aria superiore
10. Cinturino

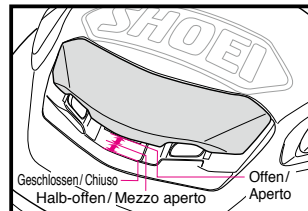

Vorderer Lufteinlass / Presa di ventilazione frontale

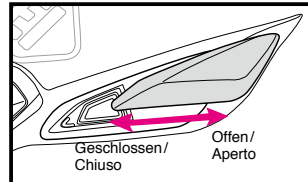

Oberer Lufteinlass / Presa d'aria superiore

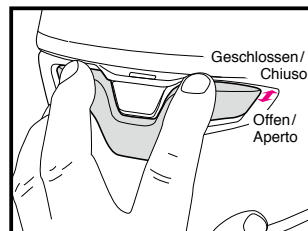

Unterer Lufteinlass / Presa d'aria inferiore

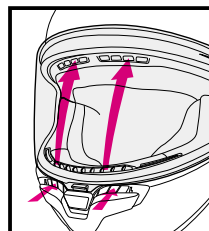

Antibeslag-Belüftungssystem / Sistema di ventilazione snebbiatore

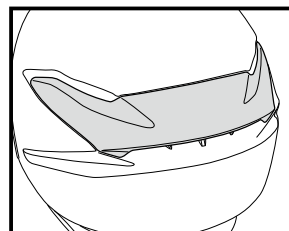

Oberer Luftauslass / Uscita d'aria superiore

⚠ Das Öffnen der Ventilatoren des Helms kann das Geräuschniveau erhöhen.

⚠ Aprire le valvole sul casco può provocare un aumento dei livelli di rumore.

Deutsch

Atemabweiser

Der Atemabweiser verringert die Neigung des Visiers, zu beschlagen.
Zum Einsetzen des Atemabweisers halten Sie sich an die folgenden Anweisungen.

■ Einsetzen des Atemabweisers

Setzen Sie den Atemabweiser in den in der Zeichnung gezeigten Raum ein. Achten Sie nach dem Einbau des Atemabweisers darauf, dass er fest und sicher sitzt.

■ Entnehmen des Atemabweisers

Nehmen Sie den Atemabweiser aus dem Raum heraus, während Sie seine Grundlage festhalten.

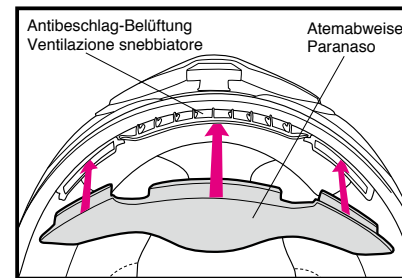

⚠ Tragen Sie den Helm nicht am Atemabweiser. Der Atemabweiser könnte sich lösen und der Helm könnte herunterfallen.

Aufbringen des Silikon Öles

Damit das Visier besser an der Visierdichtung anliegt, bringen Sie das beigefügte Silikon Öl auf die Dichtung auf. Reinigen Sie zu erst die Dichtung von Schmutz und Staub und bringen Sie danach eine kleine Menge Silikon Öl auf die in der Zeichnung spezifizierten Stellen. Wischen Sie überflüssiges Silikon Öl ab. Silikon Öl auf dem Visier kann Ihre Sicht beeinträchtigen.

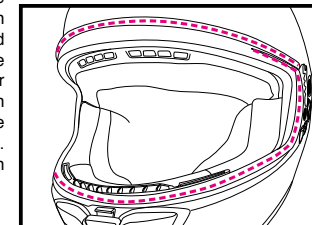

Italiano

Paranaso

Il paranaso riduce l'appannamento della visiera causato dal respiro.
Per installare il paranaso, osservare la seguente procedura.

■ Installazione del paranaso

Inserire il paranaso nello spazio mostrato nel disegno. Dopo aver installato il paranaso, confermare che sia fissato saldamente.

■ Rimozione del paranaso

Estrarre il paranaso dallo spazio tenendo la base dello stesso.

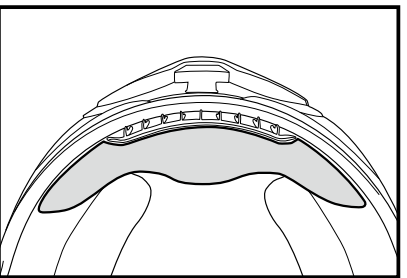

⚠ Non trasportare o tenere il casco dal paranaso. Il paranaso potrebbe staccarsi, causando la caduta del casco.

Applicare olio al silicone

Per sigillare meglio la visiera, applicare sulla modanatura l'olio al silicone incluso. Per prima cosa rimuovere sporco o polvere, quindi applicare una piccola quantità di olio sulla parte designata, come da disegno. Togliere con un panno l'olio in eccesso. Se l'olio al silicone macchia la visiera, può ostruire la vostra visuale. Controllare regolarmente che la lubrificazione sia adeguata.

Deutsch

Windabweiser

Der Windabweiser reduziert das Eindringen von Fahrtwind und somit die Verwirbelungen und Windgeräusche. Sie können den Windabweiser wie folgt entnehmen.

■ Einsetzen des Windabweisers

Bringen Sie die Wangenpolsterung wieder an, bevor Sie den Windabweiser einsetzen. Richten Sie zum Einsetzen des Windabweisers die Mitte der Platte auf die Mitte des vorderen Endes des Helms aus und setzen Sie ihn in den Spalt (A) zwischen der Helmschale und dem EPS-Kern ein, und setzen Sie dann die Platten beider Seiten ein.

■ Entnehmen des Windabweisers

Ziehen Sie zuerst die Mittelplatte des Windabweisers aus dem Spalt zwischen der Helmschale und dem stoßabsorbierenden EPS-Kern heraus. Ziehen Sie dann die Platten beider Seiten heraus. Nicht verdrehen oder kräftig ziehen, da sonst die Plattenkerbe beschädigt werden kann.

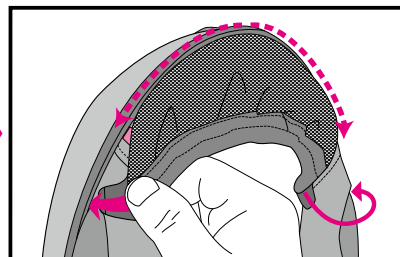
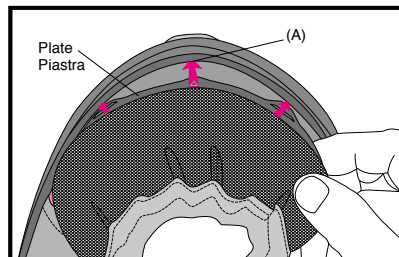

⚠ WARNUNG

1. Mit installiertem Windabweiser wird das Geräusch des umgebenden Verkehrs gedämpft. Beachten Sie dies während der Fahrt.
2. Tragen Sie den Helm nicht am Windabweiser. Der Windabweiser könnte sich lösen und der Helm könnte herunterfallen.

Italiano

Sottogola

Il sottogola riduce l'influsso della turbolenza dell'aria e il rumore del vento nella zona del mento del casco. Per rimuovere il sottogola seguire la procedura seguente.

■ Installazione del sottogola

Installare i guanciali prima di installare il sottogola. Per installare il sottogola, regolare il centro della piastra sul centro dell'estremità anteriore del casco e inserirlo in una fessura (A) tra la calotta e il rivestimento interno, quindi inserire le piastre di entrambi i lati.

■ Rimozione del sottogola

Innanzitutto, estrarre la piastra centrale del sottogola dallo spazio tra la calotta e la calotta interna. Quindi, tirare le piastre di entrambi i lati. Non torcere o tirare con forza, altrimenti la tacca della piastra potrebbe essere danneggiata.

Deutsch

Reflektierende Aufkleber

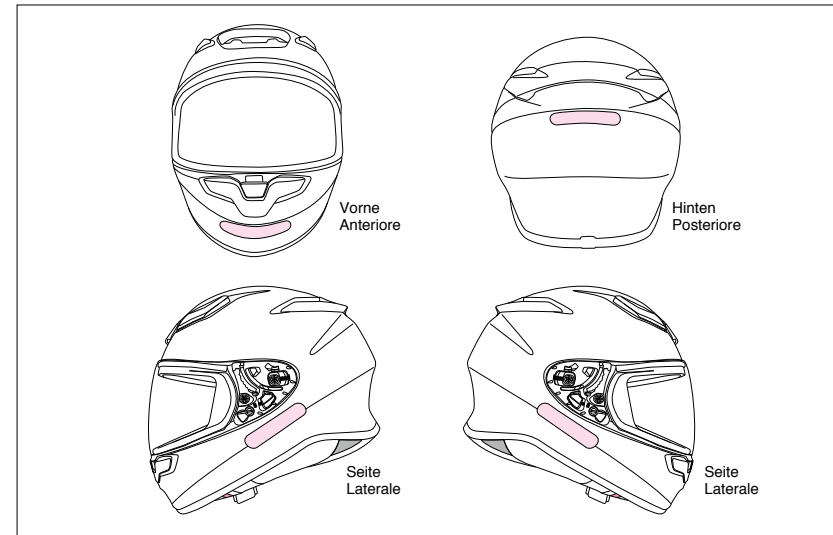

⚠ WARNUNG

In einigen Ländern, wie z. B. Frankreich und Chile, ist es gesetzlich vorgeschrieben, reflektierende Aufkleber auf einen Helm zu kleben.

Um den Helm in einem dieser Länder zu verwenden, kleben Sie bitte die beiliegenden reflektierenden Aufkleber an den in der Zeichnung angegebenen Stellen auf. Bitte entfernen Sie zunächst alle Ölreste oder Schmutzpartikel von der Helmoberfläche, bevor Sie die Aufkleber anbringen.

Italiano

Adesivi riflettenti

⚠ AVVERTENZA

È obbligatorio attaccare adesivi riflettenti su un casco in alcuni Paesi, come Francia e Cile. Per l'utilizzo del casco in uno di questi Paesi, attaccare gli adesivi riflettenti inclusi sulle posizioni indicate nel disegno. Rimuovere eventuali frammenti di olio o sporcizia dalla superficie del casco prima di attaccare gli adesivi.

Deutsch

CWR-F2-Visier

! Bevor Sie das Visier zum ersten Mal nach dem Kauf des Helmes verwenden, vergewissern Sie sich, dass die Schutzfolie abgezogen ist.

Wenn Sie das CWR-F2R-Visier vollständig nach unten ziehen, wird es verriegelt. Wir empfehlen Ihnen, dass das Visier während der Fahrt mit dem Motorrad in dieser Stellung verbleibt. (Zeichnung A)

Der Beschlag kann entfernt werden, indem das Visier wie in der Zeichnung B leicht geöffnet und das Motorrad mit niedriger Geschwindigkeit gefahren wird, damit die Luft im Helm zirkulieren kann.

WARNUNG

Fahren Sie das Motorrad nicht mit hoher Geschwindigkeit, wenn das Visier leicht geöffnet ist. Das Visier kann sich unerwartet vollständig öffnen, was zu sehr gefährlichen Situationen führen kann.

■ Öffnen des Visiers

Drücken Sie auf die Verriegelungstaste des Visiers, um das Visier zu lösen, und öffnen Sie dann das Visier. (Zeichnung A)

■ Abnehmen des CWR-F2-Visiers

1. Öffnen Sie das Visier vollständig wie in Zeichnung 1.
2. Halten Sie den Hebel nach unten gezogen, ziehen Sie das Visier zur Vorderseite des Helms, und heben Sie das Visier in Ihre Richtung hoch, um die Haken (A) und (B) zu lösen (Zeichnung 2).
3. Gehen Sie auf der anderen Seite ebenso vor.

Italiano

Visiera CWR-F2

! Prima di utilizzare la visiera per la prima volta dopo l'acquisto, rimuovere la pellicola di protezione.

Se si tira la visiera CWR-F2R completamente in basso, verrà bloccata. Si raccomanda che la visiera rimanga in questa posizione durante la guida della motocicletta. (Disegno A)

L'appannamento può essere rimosso aprendo leggermente la visiera come illustrato nel Disegno B e guidando la motocicletta a bassa velocità per far circolare l'aria all'interno del casco.

AVVERTENZA

Non guidare la motocicletta ad alta velocità con la visiera leggermente aperta. La visiera può aprirsi completamente in modo imprevisto ed essere molto pericolosa.

■ Apertura della visiera

Premere il pulsante di blocco visiera per sbloccare la visiera, quindi aprire la visiera. (Disegno A)

■ Rimozione della visiera CWR-F2

1. Aprire la visiera fino alla posizione di apertura completa come da Disegno 1.
2. Mentre si tira il grilletto verso il basso, tirare la visiera verso la parte anteriore del casco e tenere in alto la visiera verso di sé per staccare i ganci (A) e (B) (Disegno 2).
3. Seguire la stessa procedura per l'altro lato.

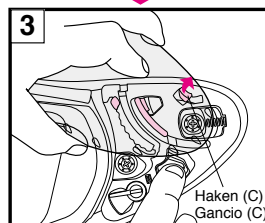
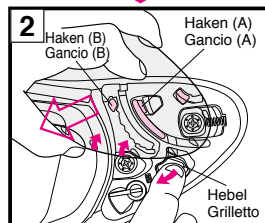
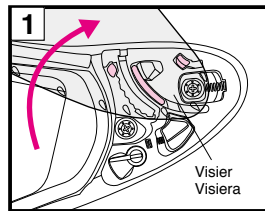
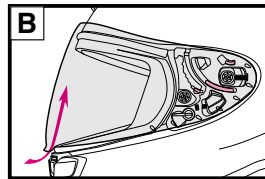
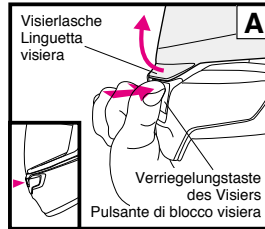

Deutsch

Einsetzen des CWR-F2-Visiers

1. Stellen Sie das Visier in die vollständig geöffnete Stellung und setzen Sie den Haken (C) des Visiers gemäß der Zeichnung 4 ein.
2. Während Sie das Visier zur Vorderseite des Helms ziehen, drücken Sie auf den in Zeichnung 5 gezeigten Bereich mit dem Pfeil am Visier, bis ein Klicken zu hören ist. Setzen Sie dann die Haken (A) und (B) sicher in Position wie in Zeichnung 6.
3. Gehen Sie auf der anderen Seite ebenso vor.
4. Öffnen und schließen Sie das Visier einige Male und überzeugen Sie sich davon, dass alle Haken sicher befestigt sind.

! WARNUNG

Wenn der Haken und die Aufnahmevorrichtung nicht sicher an der Visierbefestigung eingerastet sind, kann sich das Visier während der Fahrt lösen und es kann zu einem Unfall kommen. Öffnen und schließen Sie nach dem Anbringen des CWR-F2-Visiers das Visier einige Male und überzeugen Sie sich davon, dass der Haken und die Aufnahmevorrichtung sicher einrasten. Überzeugen Sie sich bei vollständig geschlossenem Visier davon, dass der Visierhaken in den Visier-Arretierungspunkt eingehakt ist.

Italiano

Installazione della visiera CWR-F2

1. Regolare la visiera alla posizione completamente aperta e inserire il gancio (C) della visiera come da Disegno 4.
2. Mentre si tira la visiera verso la parte anteriore del casco, premere l'area con la freccia di una visiera indicata nel Disegno 5 finché non scatta in posizione. Quindi inserire i ganci (A) e (B) saldamente nelle posizioni indicate nel Disegno 6.
3. Seguire la stessa procedura per l'altro lato.
4. Aprire e chiudere la visiera alcune volte e assicurarsi che tutti i ganci siano fissati saldamente.

! AVVERTENZA

Se il gancio e l'ingranaggio non sono saldamente fissati nella base della visiera, la visiera potrebbe sganciarsi durante la guida e causare un incidente imprevisto. Dopo aver installato la visiera CWR-F2, aprire e chiudere alcune volte la visiera per confermare che gancio e ingranaggio siano montati correttamente. Con la visiera completamente chiusa, confermare che la manopola di bloccaggio visiera si innesti con il gancio della visiera.

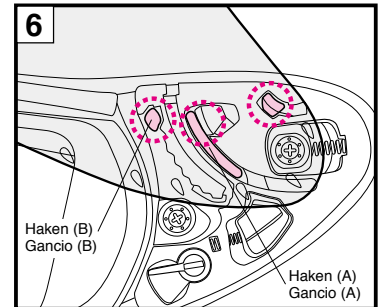
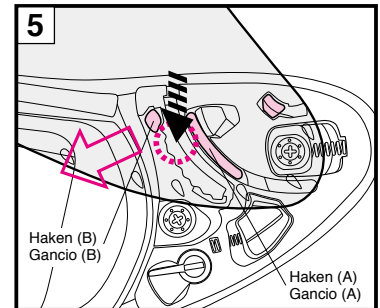
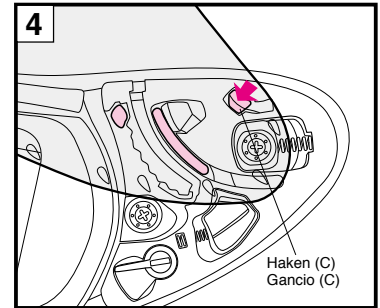

Deutsch

Visier-Einstellungshebel

Wenn während der Verwendung ein Spalt zwischen dem Visier und der Visierdichtung auftritt, auch wenn das Visier geschlossen ist, senken Sie die Einstellungshebel der Visiergrundplatte wie in der Zeichnung gezeigt ab, und dann können Sie den Spalt dazwischen verringern. Es gibt Hebel sowohl an der linken als auch an der rechten Seite, Sie können beide für die Einstellung verwenden.

*Standardmäßig sind die Betätigungshebel auf die Standardpositionen eingestellt. Wenn Sie die Einstellungshebel in die Einstellungspositionen versetzen, verschiebt sich das Visier nach hinten.

*Wenn das Visier zu fest angezogen wird kann die Dichtung verformt / zerstört werden. Nehmen Sie Justierungen nur unter genauer Beobachtung des Lückenzustands vor.

*Lösen Sie im Fall, dass der Spalt auch bei der Verwendung des Einstellungshebels bestehen bleibt, die Schrauben, um die Position der Visiergrundplatte einzustellen.

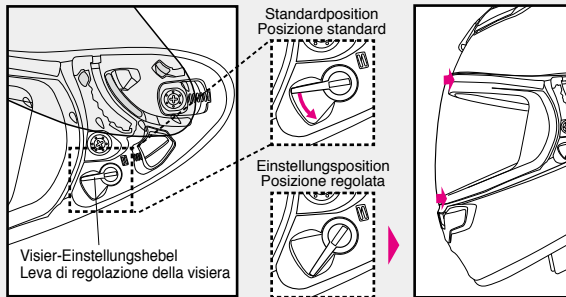

Italiano

Leva di regolazione della visiera

Durante l'utilizzo, se si crea uno spazio vuoto tra la visiera e la modanatura della finestra anche quando la visiera è chiusa, abbassare le leve di regolazione della base della visiera come indicato nel disegno, quindi ridurre la distanza tra di esse. Ci sono leve sulla sinistra e sulla destra e ciascuna di esse può essere utilizzata per la regolazione.

*Per impostazione predefinita, le leve di regolazione sono impostate nelle posizioni standard. Impostando le leve di regolazione nelle posizioni regolate, la visiera si sposta all'indietro.

*Se la visiera è troppo stretta, la modanatura si potrebbe rovinare. Effettuare la regolazione controllando attentamente le condizioni dello spazio.

*Nel caso in cui la distanza rimanga anche utilizzando la leva di regolazione visiera, allentare le viti per regolare la posizione della base della visiera.

Deutsch

Wichtiger Hinweis zum Umgang mit dem CWR-F2-Visier

1. Schmutz und Kratzer auf dem Visier können die Sicht während der Fahrt beeinträchtigen und zu gefährlichen Situationen führen! Wenn das CWR-F2-Visier verschmutzt oder verkratzt ist, dürfen Sie es nicht mehr verwenden. Nehmen Sie das Visier ab und reinigen oder ersetzen Sie es.
2. Reinigen Sie das CWR-F2-Visier mit einer Lösung aus milder, neutraler Seife und Wasser. Spülen Sie es gründlich mit sauberem Wasser ab und trocknen Sie es mit einem weichen Tuch ab. **Benutzen Sie auf keinen Fall diese Reinigungsmittel: über 40 °C heißes Wasser; Salzwasser; saure oder alkalische Reinigungsmittel; Waschbenzin; Verdünnern; Benzin oder andere organische Lösungsmittel; Glasreiniger; oder andere Reinigungsmittel, die organische Lösungsmittel enthalten.** Durch die Verwendung dieser Reinigungsmittel können die chemischen Eigenschaften des Visiers verändert werden, und die Sicherheit kann beeinträchtigt werden.
3. Fahren Sie nicht mit einem beschlagenen Visier. Das könnte Ihre Sicht beeinträchtigen und zu gefährlichen Situationen führen. Wenn das CWR-F2-Visier beschlagen ist, öffnen Sie den unteren Lufteinlass, damit Luft durch den Helm strömen kann und die Feuchtigkeit vom Visier entfernt wird. Die Verwendung der beschlaghemmenden PINLOCK® „EVO“-Scheibe ist ebenfalls effektiv, um Beschlag zu vermeiden.

4. Verwenden Sie stets eine beschlaghemmende Original-SHOEI-PINLOCK®-„EVO“-Scheibe für das CWR-F2. Um die beschlaghemmende PINLOCK® „EVO“-Scheibe zu montieren, lesen Sie bitte die beiliegenden Anweisungen.
5. Entfernen Sie die Schutzfolie vor dem ersten Gebrauch des Visiers.
6. Nach der Reinigung oder dem Austausch der Grundplatten schließen Sie das Visier und achten Sie darauf, dass es rundum mit der Visierdichtung in Berührung kommt. Wenn ein Spalt zwischen dem Visier und der Visierdichtung besteht, stellen Sie die Position der Grundplatte ein und beseitigen Sie den Spalt, da er zu einem Eindringen von Wind oder Lärm führen kann.
7. Zum Anziehen der Schrauben verwenden Sie einen Kreuzschlitzschraubendreher der Größe 2 vertikal und drehen ihn vorsichtig. Bei Verwendung eines falschen Schraubenziehers oder elektrischen Schraubenziehers können Schrauben beschädigt werden. Benutzen Sie eine Original-Schraube aus Aluminium für den Austausch. Wenn eine Schraube zu fest angezogen wird, kann sie beschädigt werden. (empfohlenes Anzugsmoment: 80 cN·m oder ungefähr 8 kgf·cm)
8. Kleben Sie keine Aufkleber oder Klebeband auf das Visier.

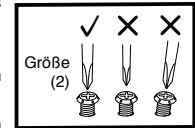

Avviso importante sulla gestione della visiera CWR-F2

1. Sporco e graffi sulla visiera potrebbero ostruire la visuale durante la guida e possono essere molto pericolosi! Se la visiera CWR-F2 si sporca o si graffia, interromperne immediatamente l'uso. Rimuovere la visiera e pulirla o sostituirla.
2. La visiera CWR-F2 deve essere lavata con una soluzione di sapone neutro delicato e acqua. Risciacquare bene con acqua pulita e asciugare con un panno morbido. **Non utilizzare i seguenti materiali per la pulizia: acqua calda oltre i 40 °C, acqua salata, detergente acido o alcalino, benzene, solventi, benzina o altri solventi organici, detergente per vetri o altri detergenti contenenti solventi organici.** Se viene utilizzato uno di questi detergenti, la natura chimica della visiera potrebbe essere alterata e la sicurezza potrebbe essere ostacolata.
3. Non guidare con una visiera appannata. Ciò potrebbe ostruire la visuale e può essere molto pericoloso. Se la visiera CWR-F2 è appannata, aprire la presa d'aria inferiore per far circolare l'aria all'interno del casco e rimuovere l'appannamento dalla visiera. L'uso della lente PINLOCK® EVO è anche efficace nell'arrestare l'appannamento.
4. Utilizzare sempre la lente originale PINLOCK® EVO di SHOEI per CWR-F2. Per il montaggio della lente PINLOCK® EVO, leggere le istruzioni allegate all'interno.
5. Rimuovere la pellicola di protezione prima di usare la visiera per la prima volta.
6. Dopo la pulizia o la sostituzione delle piastre di base, chiudere la visiera e assicurarsi che tocchi la modanatura della finestra tutto intorno. Se vi è uno spazio tra la visiera e la modanatura della finestra, regolare la posizione della piastra di base ed eliminare lo spazio, perché ciò potrebbe causare l'ingresso continuo di vento o rumore.
7. Per serrare le viti, applicare un cacciavite a croce n. 2 verticalmente e ruotarlo con attenzione. Se viene usato un cacciavite di dimensioni non corrette o un cacciavite elettrico, una testa della vite potrebbe rompersi. Usare solo una vite originale in alluminio per la sostituzione. Se una vite è serrata eccessivamente, potrebbe rompersi. (Coppia consigliata: 80 cN·m o circa 8 kgf·cm)
8. Non posizionare adesivi o nastro adesivo sulla visiera.

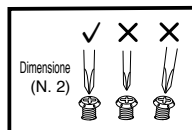

Beschlaghemmende PINLOCK® „EVO“ Scheibe

Wenn Sie die beschlaghemmende PINLOCK® „EVO“ Scheibe benutzen, lesen Sie die beigefügte Bedienungsanleitung.

1. Nur tagsüber benutzen. Niemals die beschlaghemmende PINLOCK® „EVO“ Scheibe bei Nacht benutzen. Wenn Sie die beschlaghemmende PINLOCK® „EVO“ Scheibe zusammen mit einem durchsichtigen Visier nutzen, wird die Lichtdurchlässigkeit bei ungefähr 80 % liegen. Dieser Wert liegt unter den vorgeschriebenen Lichtdurchlässigkeitsnormen der USA (VESC-8, 85 %) oder Europas (ECE R22, 80 %) und ist dort deswegen nur bei Tage zur Benutzung freigegeben.
2. Die beschlaghemmende PINLOCK® „EVO“ Scheibe ist nicht so resistent gegen Kratzer wie das normale Visier. Behandeln Sie sie mit großer Vorsicht.
3. Die beschlaghemmende PINLOCK® „EVO“ Scheibe kann in einigen Sitzpositionen die Sicht des Fahrers einschränken.
4. Vor der ersten Benutzung der beschlaghemmenden PINLOCK® EVO-Scheibe entfernen Sie bitte den Schutzfilm.
5. Die beschlaghemmende PINLOCK® „EVO“ Scheibe absorbiert große Mengen an Feuchtigkeit und verhindert so das frühzeitige Beschlagen des Visiers. Bei niedrigen Temperaturen in Verbindung mit einer unzureichenden Belüftung, oder hoher Luftfeuchtigkeit kann das Visier mit Feuchtigkeit gesättigt werden, so dass die Feuchtigkeit auf dem Visier kondensiert oder es beschlägt. Diese eingeschränkte Sicht kann zu gefährlichen Situationen führen. In diesem Fall öffnen Sie den unteren Lufteinlass und/oder öffnen Sie das Visier, um die Luft innerhalb des Helmes zirkulieren zu lassen, um die Streifen und den Nebel vom Helm zu entfernen.
6. Erwerben Sie DKS304 für CWR-F2 für den Austausch der beschlaghemmenden PINLOCK® „EVO“ Scheibe.

*PINLOCK® ist ein eingetragenes Warenzeichen der PINLOCK Systems B.V.

Lente PINLOCK® EVO

Se si utilizza la lente PINLOCK® EVO, leggere il manuale di istruzioni allegato.

1. Solo per uso diurno. Non utilizzare mai la lente PINLOCK® EVO di notte. Se la lente PINLOCK® EVO è utilizzata con una visiera trasparente, il rapporto di trasmissione della luce sarà circa dell'80%. Questo valore non soddisfa gli standard di trasmissione della luce negli Stati Uniti (VESC-8, 85%) o in Europa (ECE R22, 80%), quindi questo è un accessorio "solo per uso diurno" in queste giurisdizioni.
2. La lente PINLOCK® EVO è fatta di un materiale che si graffia più facilmente rispetto alla visiera esterna/visiera. Deve essere trattata con grande attenzione.
3. La lente PINLOCK® EVO potrebbe ostruire la visuale del guidatore in alcune posizioni di guida.
4. Rimuovere la pellicola di protezione prima di usare la lente PINLOCK® EVO per la prima volta.
5. La lente PINLOCK® EVO dimostra grande efficacia nell'arrestare l'appannamento perché assorbe l'umidità. Tuttavia, se il casco è utilizzato in modo continuo con la presa d'aria inferiore in posizione chiusa in condizioni di bassa temperatura e alta umidità, la lente può diventare satura di vapore acqueo causando la comparsa di strisce e appannamento. Se compaiono strisce o appannamento, ciò potrebbe ostruire la visuale ed essere molto pericoloso! In questo caso, aprire la presa d'aria inferiore e/o la visiera per far circolare l'aria all'interno del casco e rimuovere così le strisce e l'appannamento dal casco.
6. Acquistare DKS304 per CWR-F2 per la sostituzione della lente PINLOCK® EVO.

*PINLOCK® è un marchio commerciale registrato di PINLOCK SYSTEMS B.V.

Austausch der inneren Teile

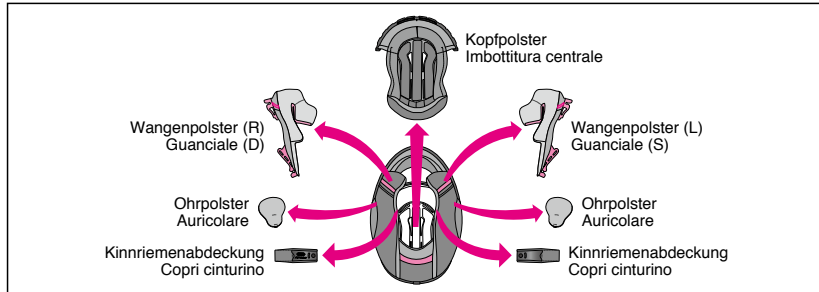

Kopfpolster, rechtes und linkes Wangenpolster, rechte und linke Kinnriemenabdeckung und das rechte und linke Ohrpolster können zum Waschen herausgenommen werden. Sie können die Passform Ihres Helms weiter anpassen, wenn Sie die Standardpolster gegen optionale Polster austauschen. Schauen Sie auf die Liste und Zeichnung der inneren Teile und überprüfen Sie, ob die Teile angebracht oder entfernt sind. Achten Sie immer darauf, das Kopfpolster, die Wangenpolster und die Kinnriemenabdeckungen vor dem Fahren zu befestigen. Wenn erforderlich, verwenden Sie die folgende Tabelle, um die korrekten inneren Teile zu bestellen, um die Passform Ihres Helms anzupassen.

Imbottitura centrale, guanciaie destro e sinistro, copri cinturino destro e sinistro possono essere rimossi per il lavaggio. È inoltre possibile regolare la misura del casco passando alle imbottiture opzionali. Controllare l'elenco e il disegno dei componenti interni e verificare se i componenti sono installati o rimossi. Assicurarsi di fissare sempre l'imbottitura centrale, i guanciaie e i copri cinturino prima di mettersi alla guida. Se necessario, usare la seguente tabella per ordinare i componenti interni adatti per regolare la misura del casco.

Polster Größe (Für ECE R22 / NBR Produkte) ■ Taglie di guanciaie (Per i prodotti ECE R22 / NBR)

		XXS	XS	S	M	L	XL	XXL
Kopfpolster Imbottitura centrale	Optional (fester Sitz) / Optional (più stretto)	—	S17	S13	M13	L13	XL13	XL9
	Standard / Standard	S17	S13	S9	M9	L9	XL9	XL5
	Optional (lockerer Sitz) / Optional (meno stretto)	S13	S9	S5	M5	L5	XL5	—
Wangenpolster Guanciaie	Optional (fester Sitz) / Optional (più stretto)	—	43			39		35
	Standard / Standard	43	39			35		31
	Optional (lockerer Sitz) / Optional (meno stretto)	39	35			31		—

Polster Größe (Für DOT Produkte) ■ Taglie di guanciaie (Per i prodotti DOT)

		XS	S	M	L	XL	XXL
Kopfpolster Imbottitura centrale	Optional (fester Sitz) / Optional (più stretto)	S17	S13	M13	L13	XL13	XL9
	Standard / Standard	S13	S9	M9	L9	XL9	XL5
	Optional (lockerer Sitz) / Optional (meno stretto)	S9	S5	M5	L5	XL5	—
Wangenpolster Guanciaie	Optional (fester Sitz) / Optional (più stretto)	43			39		35
	Standard / Standard	39			35		31
	Optional (lockerer Sitz) / Optional (meno stretto)	35			31		—

* Die Wangenpolster können bei allen Helmgrößen benutzt werden. Für Helmgröße „M“ wählen Sie zum Beispiel Größe 31, wenn Ihnen der Helm zu stramm sitzt, oder 39, wenn Sie einen festeren Sitz haben möchten (Beides sind optionale Größen).

* Das Kopfpolster ist bei allen Helmgrößen unterschiedlich. Bitte vergewissern Sie sich, welche Helmgröße Sie haben, bevor Sie optionale Polster bestellen.

* Die Modelnamen und Spezifikationen können sich je nach Land oder Region unterscheiden.

* Gli stessi guanciaie possono essere usati con caschi di dimensioni diverse. Per il casco di taglia M, per esempio, scegliere guanciaie di dimensione 31 se si desidera una calzata più lasca o 39 per una calzata più avvolgente (entrambi sono parti opzionali).

* Le imbottiture centrali variano a seconda delle dimensioni del casco. Controllare la taglia del casco prima di procedere all'acquisto.

* I nomi e le specifiche dei modelli possono variare a seconda dell'area o dello stato.

Entnahme von Polstern

1. Herausnehmen der Wangenpolster

Wenn der Windabweiser angebracht ist, nehmen Sie ihn zuerst ab.

Lösen Sie die drei Druckknöpfe, um das Wangenpolster von der Wangenpolster-Basis zu entfernen (Zeichnung 1), und ziehen Sie dann die Raste (a) der Platte aus dem vorderen Wangenpolster-Bügel (A) (Zeichnung 2). Ziehen Sie dann die Raste (b) der Platte aus dem hinteren Wangenpolster-Bügel (B) (Zeichnung 3). Wenn Sie die Raste (b) der Platte herausziehen, tun Sie dies nicht mit Gewalt.

2. Herausnehmen der Ohrpolster

Lösen Sie die vier Schnallen auf der Platte von der Wangenpolster-Basis, wie in der Zeichnung zu sehen, um das Ohrpolster zu entfernen (Zeichnung 4). Entfernen Sie die gegenüberliegende Seite auf die gleiche Weise.

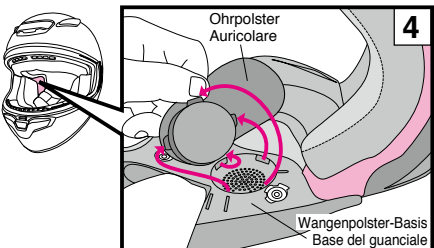
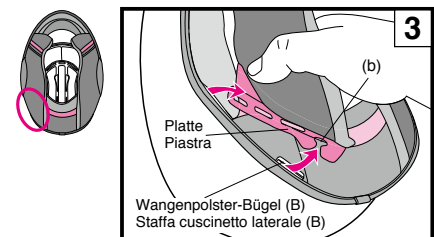
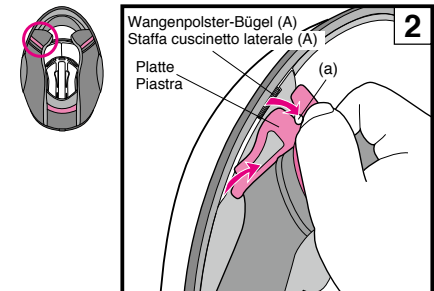
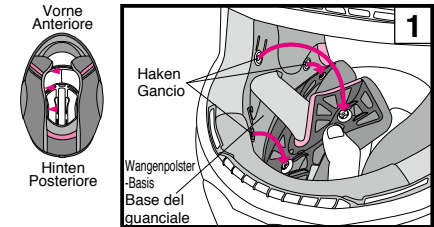

Rimozione dei componenti interni

1. Rimozione dei guanciaie

Quando è installato un sottogola, rimuoverlo per primo.

Sganciare i tre bottoni a pressione per rimuovere il guanciaie dalla base di guanciaie (Disegno 1) e quindi tirare la tacca (a) della piastra fuori dalla staffa cuscinetto laterale (A) (Disegno 2). Quindi, tirare la tacca (b) della piastra fuori dalla staffa cuscinetto laterale posteriore (B) (Disegno 3). Quando si tira la tacca (b) della piastra, farlo con attenzione senza fare forza.

2. Rimozione degli auricolari

Sganciare le quattro chiusure della piastra dalla base del guanciaie come mostrato nel disegno per rimuovere l'auricolare (Disegno 4). Rimuovere il lato opposto nello stesso modo.

Deutsch

3. Entfernung des Kopfpolsters

Entfernen Sie zuerst das Kopfpolster durch Öffnen der beiden Druckknöpfe an der Rückseite des Helms (Zeichnung 5), und ziehen Sie dann das Vorderteil des Kopfpolsters aus dem Mittelteil, wie in der Zeichnung 6 gezeigt.

4. Entfernen der Kinnriemenabdeckung

Lösen Sie nach dem Entfernen der Wangenpolster den Druckknopf der Kinnriemenabdeckung und ziehen die Abdeckung vom Kinnriemen ab (Zeichnung 7). Entfernen Sie die gegenüberliegende Seite auf die gleiche Weise.

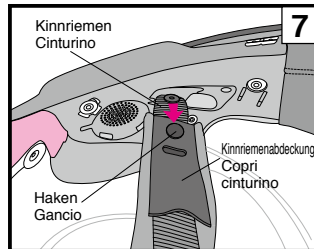
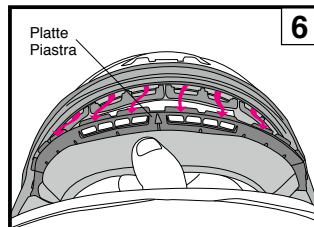
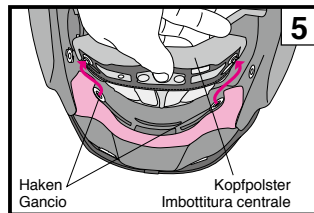
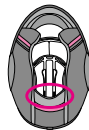

Italiano

3. Rimozione dell'imbottitura centrale

Rimuovere l'imbottitura centrale sganciando prima i due bottoni a pressione nella parte posteriore del casco (Disegno 5), quindi tirare la parte anteriore dell'imbottitura centrale dalla parte centrale in base al Disegno 6.

4. Rimozione del copri cinturino

Dopo aver rimosso i guanciali, sganciare il bottone a pressione del copri cinturino ed estrarre il coperchio dal cinturino (Disegno 7). Rimuovere il lato opposto nello stesso modo.

Deutsch

Ohrpolster

Die Ohrpolster wurden entworfen, um Windgeräusche zu unterdrücken. Eine Anleitung zum Entfernen oder Einsetzen der Ohrpolster finden Sie unter "Entfernen und Einsetzen von Innenteilen".

! Mit eingesetzten Ohrpolstern können Geräusche anderer Verkehrsteilnehmer reduziert werden. Beachten Sie dies während der Fahrt.

Italiano

Auricolari

Gli auricolari sono progettati per ridurre il rumore del vento. Per rimuovere o installare gli auricolari, vedere la sezione "Rimozione e installazioni dei componenti interni".

! Con gli auricolari installati, il suono proveniente dai veicoli vicini sarà ridotto. Tenere in considerazione questo fatto durante la guida.

Deutsch

Montage der Polster

1. Montage der Kinnriemenabdeckung

Kinnriemenabdeckung rechts und links austauschbar. Führen Sie den Kinnriemen durch eine Kinnriemenabdeckung und drücken Sie sie zusammen, bis Sie ein Klicken hören (Zeichnung 8).

2. Anbringen des Kopfpolsters

Richten Sie die Seite der Frontplatte an der Halterung aus (Zeichnung 9) und schieben Sie die Platte in einen Spalt der Halterung hinein (Zeichnung 10-12). Schnappen Sie die 2 Druckknöpfe im hinteren Bereich des Kopfpolsters gemäß der Zeichnung 13 ein.

3. Anbringen der Ohrpolster

Die Ohrpolster rechts und links sind austauschbar. Legen Sie Teil (A) des Ohrpolsters zwischen das Kopfpolster und den stoßabsorbierenden EPS-Kern, wie in Zeichnung 14 gezeigt. Führen Sie die 4 Laschen auf der Platte in die Rasten der Wangenpolster-Grundplatte ein. Befestigen Sie das Ohrpolster an Ort und Stelle. Setzen Sie das andere Ohrpolster in derselben Weise ein.

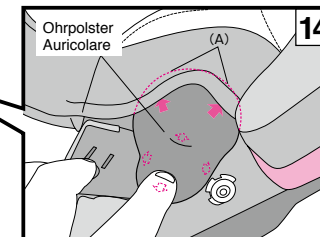
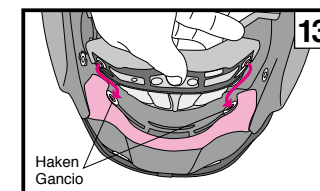
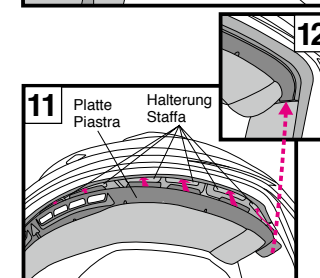
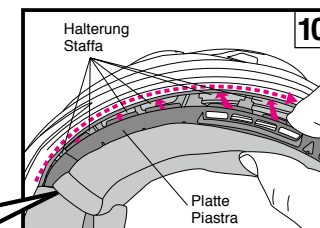
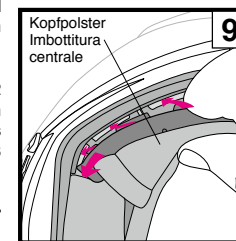
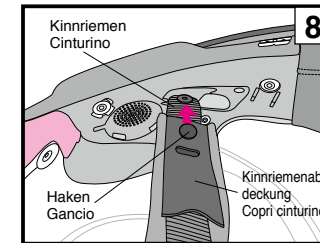

Italiano

Installazione dei componenti interni

1. Installazione dei copri cinturino

I copri cinturino sono intercambiabili per i lati destro e sinistro. Far passare il cinturino attraverso un copri cinturino e unirli a scatto fino a quando non si sente un clic (Disegno 8).

2. Installazione dell'imbottitura centrale

Regolare il lato della piastra anteriore rispetto alla staffa (Disegno 9), quindi far scorrere e inserire la piastra in una fessura della staffa (Disegno 10-12). Fissare in posizione i due bottoni a pressione nella parte posteriore dell'imbottitura centrale come da Disegno 13.

3. Montaggio degli auricolari

Gli auricolari sono intercambiabili per i lati destro e sinistro. Premere la sezione dell'auricolare (A) tra l'imbottitura centrale e la calotta interna, come da Disegno 14. Inserire le 4 chiusure a scatto della piastra nelle tacche della base del guanciale. Fissare in posizione l'auricolare. Installare l'altro auricolare nella stessa maniera.

4. Anbringen der Wangenpolster

Bevor Sie die Wangenpolster einsetzen, überzeugen Sie sich davon, dass die 3 Haken so wie in Zeichnung 15 positioniert sind. Sie haken möglicherweise nicht ein, wenn sie nicht richtig positioniert sind.

Bestimmen Sie ein rechtes und ein linkes Polster. Setzen Sie (C) in das hintere Ende der Platte zwischen der Helmschale und dem EPS-Kern ein und setzen Sie dann (b) der Platte in den Halteclip des Wangenpolster-Bügels (B) ein (Zeichnung 16). Setzen Sie (D) in das vordere Ende der Platte zwischen der Helmschale und dem EPS-Kern ein und setzen Sie dann (a) der Platte in den Halteclip des Wangenpolster-Bügels (A) ein (Zeichnung 17). Setzen Sie auch die gegenüberliegende Seite auf die gleiche Weise ein.

Nachdem die Platte angebracht ist, setzen Sie den Kinnriemen in die Öffnung des Wangenpolsters ein und befestigen Sie dann die Druckknöpfe in der Reihenfolge ①, ② und ③ (Zeichnung 18). Drücken Sie von der Polsterseite kräftig auf den oberen Bereich der Druckknöpfe, bis sie einrasten. Drücken Sie schließlich auf die Ecke (E) des Polsters, wie in der Zeichnung gezeigt, sodass die Platte des Wangenpolsters in den Vorsprung der Wangenpolster-Basis passt (Zeichnung 19). Setzen Sie das Wangenpolster auf der gegenüberliegenden Seite auch auf die gleiche Weise ein.

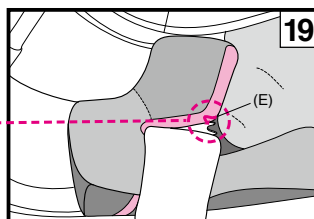
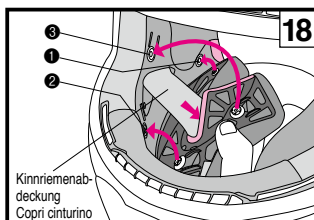
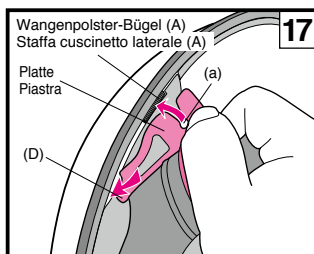
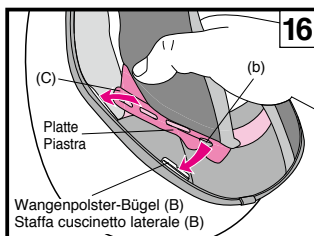
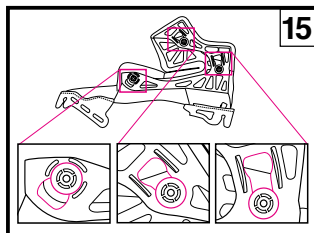
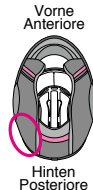

4. Installazione dei guanciali

Prima di installare i guanciali, assicurarsi che i 3 ganci siano posizionati correttamente, come mostrato nel disegno 15. Potrebbero non agganciarsi se non vengono posizionati correttamente.

Identificare un cuscinetto destro e uno sinistro. Inserire (C) all'estremità posteriore della piastra tra la calotta e il rivestimento, quindi inserire (b) della piastra nella borchia della staffa cuscinetto laterale (B) (Disegno 16). Inserire (D) all'estremità anteriore della piastra tra la calotta e il rivestimento, quindi inserire (a) della piastra nella borchia della staffa cuscinetto laterale (A) (Disegno 17). Collegare anche il lato opposto nello stesso modo. Dopo aver inserito la piastra in posizione, inserire il cinturino nel foro del guancia e quindi fissare i bottoni a pressione ①, ② e ③ in ordine (Disegno 18). Premere con forza verso il basso sulla parte superiore dei bottoni a pressione dal lato del cuscinetto finché non scattano in posizione. Infine, premere su un angolo (E) del cuscinetto, come mostrato nel disegno, in modo che la piastra del guancia si inserisca nella sporgenza della base del guancia (Disegno 19). Collegare anche il guancia del lato opposto nello stesso modo.

Wichtige Hinweise zum Umgang mit den Polstern

1. Wenn Sie die Druckknöpfe lösen, halten Sie die Polster nah an den Knöpfen. Beim Schließen der Knöpfe achten Sie auf das deutliche Klicken um sicher zu sein das die Knöpfe richtig geschlossen sind.
2. Die Polster können entweder von Hand gewaschen werden, oder in einem Wäschesäckchen in der Maschine. Bitte seien Sie vorsichtig. Verwenden Sie lauwarmes Wasser. Wringen Sie die Polster vorsichtig aus und legen Sie sie zum trocknen in den Schatten. Um die Plastikteile nicht zu beschädigen, knicken oder verbiegen Sie die Polster nicht. Seien Sie besonders vorsichtig beim Waschen in der Waschmaschine. Nicht im Trockner trocknen, oder mit dem Haartrockner. Die Hitze kann das Material beschädigen. Der EPS-Kern sollte mit einem weichen Tuch und einer neutralen Seifenlösung abgewischt werden. Bitte auch hier im Schatten trocknen lassen und keinen Trockner, Haartrockner oder andere mechanische Hilfsmittel verwenden. Der EPS-Kern ist sehr empfindlich gegenüber Hitze. Wenn der EPS-Kern hohen Temperaturen ausgesetzt war, kontaktieren Sie Ihren Shoei Händler oder die Firma Shoei direkt um eine Einschätzung bezüglich der Sicherheit zu bekommen. Um Beschädigungen zu vermeiden, **benutzen Sie keine der nun angeführten Reiniger: Heißes Wasser über 40°C, Salzwasser, Säure oder Laugen, Benzin, Verdünnung, Glasreiniger oder andere organische Reiniger.**

Nota importante sulla manipolazione delle parti interne

1. Nell'agganciare o sganciare i bottoni automatici, operare vicino ai bottoni automatici e trattarli con cautela. Allacciare i bottoni automatici saldamente fino a che si fisseranno in sede con un clic.
2. È possibile pulire le parti interne lavandole a mano o in lavatrice dopo averle messe in una retina per il bucato. Trattare le parti con attenzione durante il lavaggio. Utilizzare acqua tiepida. Strizzare delicatamente le parti con un asciugamano asciutto e asciugarle all'ombra. Per prevenire danni alle zone in plastica delle parti interne, non torcerle con forza e non piegare né curvare le zone in plastica. Fare particolare attenzione se si utilizza una lavatrice. Non asciugare le parti interne con un asciugatrice, un asciugacapelli, o qualsiasi altro tipo di asciugatore meccanico, perché il calore può danneggiare il materiale. La linea di assorbimento dell'impatto (sezione in schiuma di polistirene) dovrebbe essere inumidita con un panno morbido imbevuto in una soluzione di sapone neutro delicato e acqua e quindi strofinata. Lasciate che la linea di assorbimento dell'impatto asciughi all'ombra. Non asciugare la linea di assorbimento dell'impatto alla luce del sole né utilizzare qualsiasi genere di asciugatore meccanico, dal momento che la linea di assorbimento dell'impatto è estremamente sensibile al calore. Se la linea di assorbimento dell'impatto viene esposta a un forte calore di qualsiasi genere, contattare il rivenditore o SHOEI direttamente per una valutazione sulla sicurezza. Per prevenire danni, **non utilizzare nessuno dei seguenti materiali di pulizia: acqua calda oltre i 40°C; acqua salata; detersivi acidi o alcalini; benzina, diluente o altri solventi organici; detersivi per il vetro; o qualsiasi detersivo che contenga solventi organici.**

4. Anbringen der Wangenpolster

Bevor Sie die Wangenpolster einsetzen, überzeugen Sie sich davon, dass die 3 Haken so wie in Zeichnung 15 positioniert sind. Sie haken möglicherweise nicht ein, wenn sie nicht richtig positioniert sind.

Bestimmen Sie ein rechtes und ein linkes Polster. Setzen Sie (C) in das hintere Ende der Platte zwischen der Helmschale und dem EPS-Kern ein und setzen Sie dann (b) der Platte in den Halteclip des Wangenpolster-Bügels (B) ein (Zeichnung 16). Setzen Sie (D) in das vordere Ende der Platte zwischen der Helmschale und dem EPS-Kern ein und setzen Sie dann (a) der Platte in den Halteclip des Wangenpolster-Bügels (A) ein (Zeichnung 17). Setzen Sie auch die gegenüberliegende Seite auf die gleiche Weise ein.

Nachdem die Platte angebracht ist, setzen Sie den Kinnriemen in die Öffnung des Wangenpolsters ein und befestigen Sie dann die Druckknöpfe in der Reihenfolge ❶, ❷ und ❸ (Zeichnung 18). Drücken Sie von der Polsterseite kräftig auf den oberen Bereich der Druckknöpfe, bis sie einrasten. Drücken Sie schließlich auf die Ecke (E) des Polsters, wie in der Zeichnung gezeigt, sodass die Platte des Wangenpolsters in den Vorsprung der Wangenpolster-Basis passt (Zeichnung 19). Setzen Sie das Wangenpolster auf der gegenüberliegenden Seite auch auf die gleiche Weise ein.

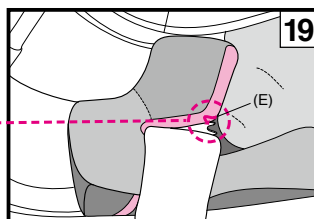
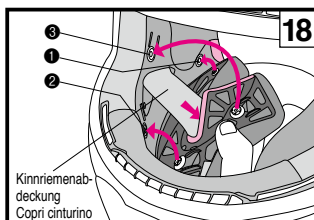
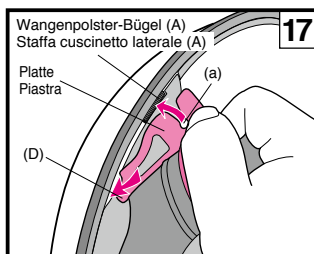
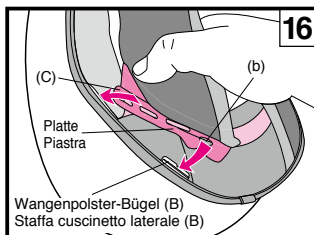
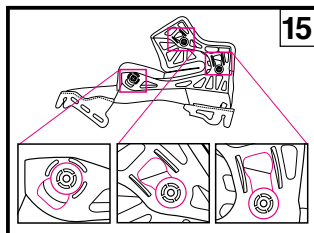
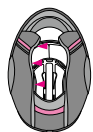
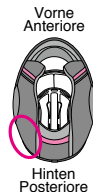

4. Installazione dei guanciali

Prima di installare i guanciali, assicurarsi che i 3 ganci siano posizionati correttamente, come mostrato nel disegno 15. Potrebbero non agganciarsi se non vengono posizionati correttamente.

Identificare un cuscinetto destro e uno sinistro. Inserire (C) all'estremità posteriore della piastra tra la calotta e il rivestimento, quindi inserire (b) della piastra nella borchia della staffa cuscinetto laterale (B) (Disegno 16). Inserire (D) all'estremità anteriore della piastra tra la calotta e il rivestimento, quindi inserire (a) della piastra nella borchia della staffa cuscinetto laterale (A) (Disegno 17). Collegare anche il lato opposto nello stesso modo. Dopo aver inserito la piastra in posizione, inserire il cinturino nel foro del guancia e quindi fissare i bottoni a pressione ❶, ❷ e ❸ in ordine (Disegno 18). Premere con forza verso il basso sulla parte superiore dei bottoni a pressione dal lato del cuscinetto finché non scattano in posizione. Infine, premere su un angolo (E) del cuscinetto, come mostrato nel disegno, in modo che la piastra del guancia si inserisca nella sporgenza della base del guancia (Disegno 19). Collegare anche il guancia del lato opposto nello stesso modo.

Wichtige Hinweise zum Umgang mit den Polstern

- Wenn Sie die Druckknöpfe lösen, halten Sie die Polster nah an den Knöpfen. Beim Schließen der Knöpfe achten Sie auf das deutliche Klicken um sicher zu sein das die Knöpfe richtig geschlossen sind.
- Die Polster können entweder von Hand gewaschen werden, oder in einem Wäschesäckchen in der Maschine. Bitte seien Sie vorsichtig. Verwenden Sie lauwarmes Wasser. Wringen Sie die Polster vorsichtig aus und legen Sie sie zum trocknen in den Schatten. Um die Plastikteile nicht zu beschädigen, knicken oder verbiegen Sie die Polster nicht. Seien Sie besonders vorsichtig beim Waschen in der Waschmaschine. Nicht im Trockner trocknen, oder mit dem Haartrockner. Die Hitze kann das Material beschädigen. Der EPS-Kern sollte mit einem weichen Tuch und einer neutralen Seifenlösung abgewischt werden. Bitte auch hier im Schatten trocknen lassen und keinen Trockner, Haartrockner oder andere mechanische Hilfsmittel verwenden. Der EPS-Kern ist sehr empfindlich gegenüber Hitze. Wenn der EPS-Kern hohen Temperaturen ausgesetzt war, kontaktieren Sie Ihren Shoei Händler oder die Firma Shoei direkt um eine Einschätzung bezüglich der Sicherheit zu bekommen. Um Beschädigungen zu vermeiden, **benutzen Sie keine der nun angeführten Reiniger: Heißes Wasser über 40°C, Salzwasser, Säure oder Laugen, Benzin, Verdünnung, Glasreiniger oder andere organische Reiniger.**

Nota importante sulla manipolazione delle parti interne

- Nell'agganciare o sganciare i bottoni automatici, operare vicino ai bottoni automatici e trattarli con cautela. Allacciare i bottoni automatici saldamente fino a che si fisseranno in sede con un clic.
- È possibile pulire le parti interne lavandole a mano o in lavatrice dopo averle messe in una retina per il bucato. Trattare le parti con attenzione durante il lavaggio. Utilizzare acqua tiepida. Strizzare delicatamente le parti con un asciugamano asciutto e asciugarle all'ombra. Per prevenire danni alle zone in plastica delle parti interne, non torcerle con forza e non piegare né curvare le zone in plastica. Fare particolare attenzione se si utilizza una lavatrice. Non asciugare le parti interne con un asciugatrice, un asciugacapelli, o qualsiasi altro tipo di asciugatore meccanico, perché il calore può danneggiare il materiale. La linea di assorbimento dell'impatto (sezione in schiuma di polistirene) dovrebbe essere inumidita con un panno morbido imbevuto in una soluzione di sapone neutro delicato e acqua e quindi strofinata. Lasciate che la linea di assorbimento dell'impatto asciughi all'ombra. Non asciugare la linea di assorbimento dell'impatto alla luce del sole né utilizzare qualsiasi genere di asciugatore meccanico, dal momento che la linea di assorbimento dell'impatto è estremamente sensibile al calore. Se la linea di assorbimento dell'impatto viene esposta a un forte calore di qualsiasi genere, contattare il rivenditore o SHOEI direttamente per una valutazione sulla sicurezza. Per prevenire danni, **non utilizzare nessuno dei seguenti materiali di pulizia: acqua calda oltre i 40°C; acqua salata; detersivi acidi o alcalini; benzina, diluente o altri solventi organici; detersivi per il vetro; o qualsiasi detersivo che contenga solventi organici.**

Deutsch

E.Q.R.S. (Emergency Quick Release System/ Notfallschnelllösesystem)

E.Q.R.S. (Emergency Quick Release System/Notfallschnelllösesystem) ist ein Mechanismus, der es Nothelfern ermöglicht, die Wangenpolster zu entfernen.

Zerschneiden oder trennen Sie zunächst den Kinnriemen ab, wenn Sie im Notfall ein Wangenpolster entfernen wollen. Halten Sie den Helm fest, sodass der Kopf des Fahrers sich nicht bewegen kann, fassen Sie dann die Notfall-Lasche (Zeichnung 1) und ziehen Sie ihn in die Richtung, die in Zeichnung 2 angezeigt wird. (Wenn der Windabweiser eingesetzt wird, muss er entfernt werden, bevor Sie die Notfall-Lasche ziehen.)

Durch das Ziehen der Notfall-Lasche werden die Druckknöpfe gelöst, sodass das Wangenpolster durch die Unterseite des Helms herausgezogen werden kann, während der Helm noch auf dem Kopf des Fahrers sitzt. Gehen Sie auf der anderen Seite zum Entfernen ebenso vor.

Achten Sie darauf, den Helm festzuhalten und achten Sie besonders darauf, den Kopf des Fahrers nicht zu bewegen, während Sie die Wangenpolster entfernen.

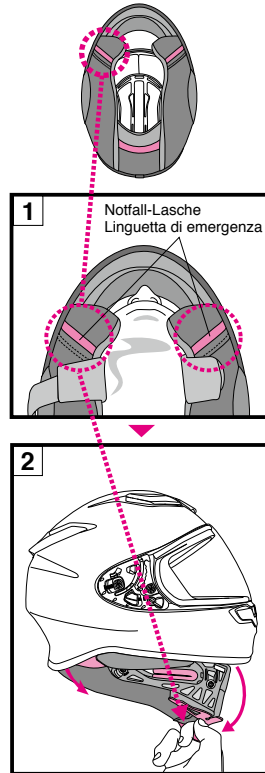

Italiano

E.Q.R.S. (Sistema di rilascio rapido di emergenza)

E.Q.R.S. (sistema di rilascio rapido di emergenza) è un meccanismo per emergenza personale per rimuovere i guanciali. Per rimuovere un guanciales in caso di emergenza, tagliare o sciogliere anzitutto il cinturino. Tenendo il casco saldamente in modo che la testa del centauro non possa muoversi, afferrare la linguetta di emergenza (Disegno 1) e tirarla verso la direzione indicata nel Disegno 2. (Se è installato un sottogola, deve essere rimosso prima di utilizzare la linguetta di emergenza.)

Tirando la linguetta di emergenza si rilasceranno i bottoni a pressione e si consentirà l'estrazione dei guanciali dalla parte inferiore del casco mentre questo si trova ancora sulla testa del centauro. Seguire la stessa procedura per rimuovere l'altro lato.

Assicurarsi di reggere saldamente il casco e di prestare assoluta attenzione a non spostare la testa del centauro mentre si stanno rimuovendo i guanciali.

1. Achten Sie darauf, den Helm beim Herausziehen der Wangenpolster fest an der Hand zu halten.
2. Verwenden Sie nur originale SHOEI-Wangenpolster und niemals Nicht-SHOEI-Teile.

1. Assicurarsi di reggere saldamente il casco con le mani quando si estraggono i guanciali.
2. Utilizzare esclusivamente guanciali SHOEI originali e non utilizzare mai componenti non SHOEI.

⚠️ WARNUNG

1. Ziehen Sie niemals die Notfall-Lasche während der Fahrt.
2. Verwenden Sie das Emergency Quick Release System (Notfallschnelllösesystem) nicht zum Ausbau der Wangenpolster für die Wartung.

⚠️ AVVERTENZA

1. Non tirare mai la linguetta di emergenza durante la corsa.
2. Non utilizzare il sistema di rilascio rapido di emergenza quando si rimuove un guanciales per la manutenzione.

EMERGENCY USE ONLY
PULL RED TAB AND REMOVE CHECK PAD

⚠️ Lösen Sie diese Aufkleber niemals von einem Helm ab.
Non staccare mai questi adesivi dal casco.

Deutsch

⚠️ WARNUNG

1. Überprüfen Sie vor dem Einsatz, ob die Visierhaken und die Aufnahmevorrichtung fest angebracht sind.
2. Nutzen Sie den Helm nur mit eingebautem Kopfpolster, Wangenpolster und Kinnriemenabdeckung.
3. Wenn Sie den Helm oder das Visier reinigen, benutzen Sie auf keinen Fall eines der folgenden Reinigungsmittel: Heißes Wasser (Mehr als 40 °C), Salzwasser, Säure, Benzin, Verdüner und andere organische Lösemittel; Glasreiniger oder jeden anderen Reiniger, der organische Lösungsmittel enthält. Durch die Verwendung dieser Reinigungsmittel wird der Helm beschädigt und ist nicht mehr sicher.
4. Wenn während der Fahrt Insekten auf dem Helm gelangen und für längere Zeit auf dem Helm verbleiben, kann die Helmoberfläche angegriffen werden. Bitte entfernen Sie alle Insekten nach jeder Fahrt.
5. Benutzen Sie ausschließlich Shoei Produkte wenn Sie Visier oder Polster ersetzen.

Italiano

⚠️ AVVERTENZA

1. Prima dell'utilizzo, controllare che i ganci e gli ingranaggi della visiera siano montati saldamente.
2. Assicurarsi sempre di utilizzare imbottitura centrale, guanciali e copri cinturino quando si utilizza il casco.
3. Per le operazioni di pulizia e manutenzione del casco e della visiera, non utilizzare i seguenti materiali di pulizia: acqua a temperatura superiore ai 40 °C, acqua salata, qualunque detergente alcalino o acido, benzene, solvente, benzina o altri solventi organici, pulitore per vetri e ogni altro detergente contenente solventi organici. Se qualcuno di questi prodotti dovesse essere utilizzato, le proprietà chimiche naturali del casco potrebbero essere alterate e la sicurezza compromessa.
4. Nel caso che insetti dovessero attaccarsi al casco durante la guida, la superficie potrebbe essere corrosa se non sono rimossi prontamente. Devono essere rimossi immediatamente.
5. Assicurarsi di utilizzare parti originali SHOEI per sostituire la visiera esterna, o le parti interne.

Deutsch**Teileliste**

Die folgenden Teile sind zum Austausch oder zur Reparatur erhältlich.

Bei den Teilen ist eine Anleitung zum Einbau enthalten.

- CWR-F2 Visier
- CWR-F2R Visier
- CWR-F2 Visier Grundplatte (Rechts und Links)
- CWR-F2R Tear-off Folie
- CWR-F2 Tear-Off-Knopfes
- Q.R.S.A. Schrauben
- CWR-F2 Visier Grundplatte und Schrauben Set
- PINLOCK® EVO Scheibe (DKS304)
- Oberer Lufteinlass
- Vorderer Lufteinlass
- Oberer Luftauslass
- Unterer Lufteinlass
- TYPE-E Kopfpolster
- NXR2/RF-1400 Wangenpolster (Rechts und Links)
- NXR/RF-1200 Kinnriemenabdeckung
- Ohrpolster C
- Atemabweiser F
- Windabweiser D
- Universal Com Holder

Italiano**Elenco componenti**

Queste parti opzionali sono disponibili per sostituzione o riparazione.

Per sostituire queste parti, leggere il manuale d'istruzioni fornito con le parti.

- Visiera CWR-F2
- Visiera CWR-F2R
- Visiera CWR-F2 piastre base (destra e sinistra)
- Pellicola tear-off CWR-F2R
- Bottone tear-off CWR-F2R
- Q.R.S.A. Viti
- Visiera CWR-F2 piastra base & set di viti
- PINLOCK® EVO lenti (DKS304)
- Presa d'aria superiore
- Presa di ventilazione frontale
- TYPE-E Imnottitura central
- NXR2/RF-1400 Guanciali (destro e sinistro)
- NXR/RF-1200 Copri cinturino
- Auricolari C
- Paranaso F
- Sottogola D
- Universal Com Holder

Español**Português**

Lea esto primero	Leia isto primeiro	47
Compruebe los artículos suministrados	Confirmar os Componentes Embalados	48
Descripción de las piezas	Descrição dos Componentes	49
Deflector de respiración	Proteção do Respiradouro	50
Aplicación del aceite de silicona	Aplicação de óleo de silicone	50
Barbillera	Proteção do queixo	51
Pegatinas reflectantes	Adesivos Refletores	52
Pantalla CWR-F2	Viseira CWR-F2	53 - 54
Palanca de ajuste de la pantalla	Alavanca de ajuste da viseira	55
Aviso importante sobre el manejo de la pantalla CWR-F2	Nota importante sobre o manuseamento da Viseira CWR-F2	56 · 57
Lente PINLOCK® EVO	Lente PINLOCK® EVO	58
Cómo reemplazar las piezas interiores	Substituição de Componentes Interiores	59
Desmontaje de las piezas interiores	Remoção de Componentes Interiores	60 - 61
Acolchados de oreja	Almofadas para Orelhas	61
Instalación de las piezas interiores	Instalação de Componentes Interiores	62 - 63
Nota importante sobre cómo manejar las piezas interiores	Indicação importante sobre o manuseamento de componentes interiores	64
E.Q.R.S. (Emergency Quick Release System)	E.Q.R.S. (Sistema de Libertação Rápida de Emergência)	65
ADVERTENCIA	ATENÇÃO	66
Lista de piezas	Lista de Componentes	67

Lea esto primero

Este producto es un casco de motocicleta.

No lo utilice para propósitos diferentes al de conducir una motocicleta. Si utiliza el casco para cualquier otro propósito, es posible que éste no proporcione la protección necesaria en caso de accidente.

Ningún casco es capaz de proteger al conductor contra todos los choques previsible a alta y baja velocidad.

Para una protección máxima de la cabeza, el casco debe encajar adecuadamente y el sistema de retención ha de estar firmemente abrochado bajo la barbilla. Una vez ajustado firmemente en la cabeza, el casco deberá proporcionar una visión periférica suficiente. Si el casco es demasiado grande, es posible que se deslice o se desplace en la cabeza al conducir. Esto podría causar la caída del casco en un accidente o un bloqueo de la visión durante la conducción, lo que podría traer consigo lesiones personales o incluso la muerte. Para aprender a utilizar y asegurar el casco del modo adecuado, consulte el folleto "Cómo usar el casco adecuadamente" suministrado con el casco.

Los contenidos de este manual están sujetos a cambios sin previo aviso.

Es posible que las ilustraciones de este manual difieran del producto real.

Los derechos de autor de este manual pertenecen a SHOEI CO., LTD. Se prohíbe terminantemente la reproducción o copia de este manual sin el consentimiento correspondiente por escrito.

Derecha | Izquierda
Direita | Esquerda

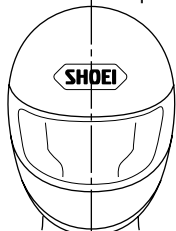

En este manual, los términos "derecha" e "izquierda" corresponden al punto de vista de un conductor que lleva el casco.

Os termos «direita» e «esquerda» utilizados no manual referem-se ao ponto de vista do utilizador do capacete.

Leia isto primeiro

Este produto é um capacete de motociclo.

Deve ser utilizado apenas para andar de motociclo. Em caso de utilização para outro efeito, o capacete poderá não oferecer protecção suficiente em caso de acidente.

Nenhum capacete protege o utilizador de todos os impactos, a alta ou baixa velocidade.

Para a máxima protecção, o capacete deve ser do tamanho adequado e o sistema de retenção bem apertado debaixo do queixo. O capacete deve permitir a visão periférica suficiente quando colocado na cabeça. Se o capacete estiver grande, poderá escorregar ou mexer-se durante a condução, eventualmente saindo em caso de acidente ou obstruindo a visão durante a condução, o que poderá provocar danos pessoais ou a morte. Para aprender a utilizar e fixar devidamente o capacete, consulte o manual intitulado «Como Utilizar o Capacete Correctamente», fornecido com o capacete.

O conteúdo do presente manual está sujeito a alterações sem aviso prévio.

As ilustrações do manual podem ser diferentes do produto em si.

Os direitos de propriedade intelectual relativos ao presente manual pertencem a SHOEI CO., LTD. É proibida a sua reprodução e cópia sem autorização escrita.

Compruebe los artículos suministrados

Al abrir la caja del producto, confirme que se han incluido todas las piezas y accesorios.

1. Casco
2. Lente PINLOCK® EVO
3. Deflector de respiración
4. Mentonera
5. Bolsa para casco
6. Manual de instrucciones
7. "Cómo usar el casco adecuadamente"
8. Etiqueta de advertencia (etiqueta E-3: para productos ECE R22)
9. Pin de lámina anti-vaho
10. Etiqueta de advertencia (Manual de instrucciones para las pegatinas reflectantes: para Francia y Chile)
11. Pegatinas reflectantes (para Francia y Chile)
12. Adhesivos de logo SHOEI (2)
13. Aceite de silicona

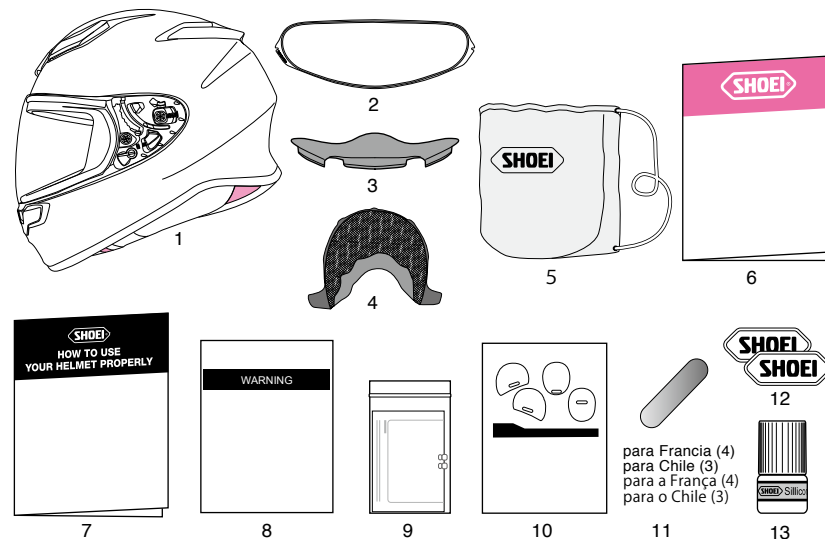

Le recomendamos guardar la caja y su material de embalaje por si necesita enviar el producto o sus piezas para su reparación. Si elimina dichos materiales, cumpla las normativas y leyes pertinentes.

Confirmar os Componentes Embalados

Abrir a caixa do produto e confirmar se todos os componentes e acessórios foram fornecidos.

1. Capacete
2. Lente PINLOCK® EVO
3. Protecção do Respiradouro
4. Protecção do queixo
5. Saco para Capacete
6. Manual de Instruções
7. "Como utilizar o capacete corretamente"
8. Etiqueta de aviso (Etiqueta E-3: para Produtos ECE R22)
9. Pin fixador da película anti-embaciante
10. Etiqueta de aviso (Manual de Instruções para Adesivos Refletores: para a França e o Chile)
11. Adesivos Refletores (para a França e o Chile)
12. Autocolantes com o logotipo da SHOEI (2)
13. Óleo de silicone



Deve guardar a caixa e o respetivo material almofadado para o caso de precisar de expedir o produto ou os seus componentes para reparação. A eliminação destes materiais deve obedecer à legislação e aos regulamentos aplicáveis.

Español

Descripción de las piezas

1. Entrada de aire inferior
2. Tirador de bloqueo de la pantalla
3. Pantalla CWR-F2
4. Entrada de aire frontal
5. Entrada de aire superior
6. Calota
7. Palanca de ajuste de la pantalla
8. Revestimiento de absorción de impacto
9. Salida de aire superior
10. Correa de sujeción

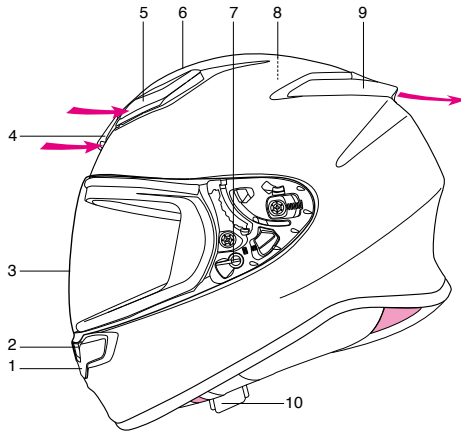

Português

Descrição dos Componentes

1. Entrada de Ar Inferior
2. Botão de bloqueio da viseira
3. Viseira CWR-F2
4. Entrada de ar frontal
5. Entrada de Ar Superior
6. Casco
7. Alavanca de ajuste da viseira
8. Revestimento de Absorção de Impacto
9. Saída de Ar Superior
10. Correia do queixo

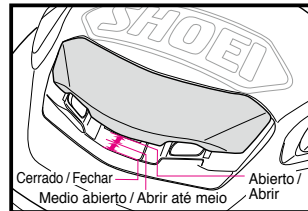

Entrada de aire frontal/Entrada de ar frontal

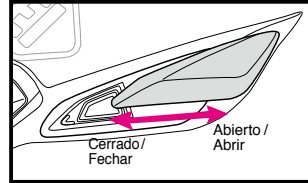

Entrada de aire superior/
Entrada de Ar Superior

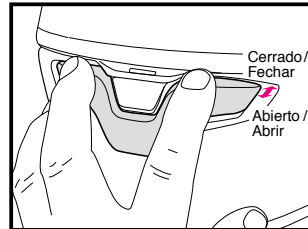

Entrada de aire inferior/
Entrada de Ar Inferior

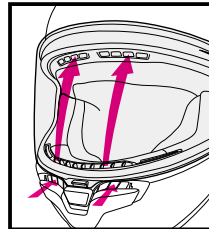

Sistema de ventilación antiempañadura/
Sistema de ventilación de desembancamiento

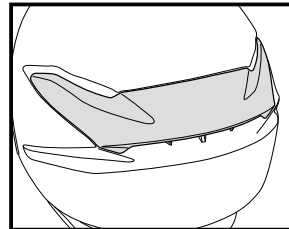

Salida de aire superior/
Saída de Ar Superior

⚠ Abrir ventilaciones del casco puede aumentar el nivel de ruido.

⚠ A abertura dos ventiladores do capacete pode provocar o aumento dos níveis de ruído.

Español

Deflector de respiración

El deflector de respiración reduce el empañamiento de la pantalla causado por la respiración. Para montar el deflector de respiración, siga el procedimiento siguiente.

■ Instalación del deflector de respiración

Inserte el deflector de respiración en el espacio como se muestra en el dibujo. Después de instalar el deflector de respiración, confirme que esté firmemente fijado.

■ Retirada del deflector de respiración

Extraiga el deflector de respiración del espacio mientras sostiene su base.

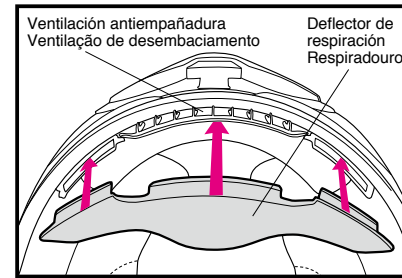

⚠ No transporte o sujete el casco por el deflector de respiración. Éste se podría desprender y el casco se podría caer.

Aplicación del aceite de silicona

Para sellar mejor la pantalla, aplique el aceite de silicona suministrado en la moldura de la ventana. Retire primero la posible suciedad o polvo, y aplique entonces una pequeña cantidad de aceite a la pieza indicada en el dibujo. Retire con un paño el aceite excedente. Si la pantalla se mancha con el aceite de silicona, puede mermar su visión. Compruebe regularmente que el casco está lubricado correctamente.

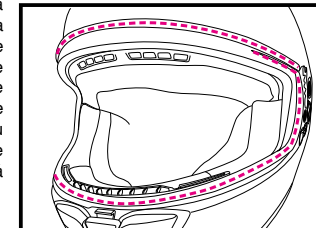

Português

Proteção do Respiradouro

O respiradouro reduz o embaçamento da viseira provocado pela respiração. Para instalar a proteção do respiradouro, siga o seguinte procedimento.

■ Instalação do respiradouro

Insira o respiradouro no espaço como mostrado no desenho. Depois de instalar o respiradouro, confirme se está bem fixo.

■ Remoção do respiradouro

Retire o respiradouro do espaço enquanto segura a base do mesmo.

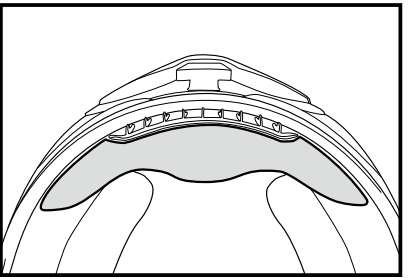

⚠ Não carregue nem segure o capacete pela proteção do respiradouro. A proteção do respiradouro pode sair, fazendo com que o capacete caia.

Aplicação de óleo de silicone

Para uma melhor vedação da viseira, aplicar o óleo de silicone fornecido na moldura da janela. Em primeiro lugar, eliminar sujidades ou pó; depois, aplicar uma pequena quantidade de óleo nas partes indicadas, como na figura. Se o óleo de silicone manchar a viseira, poderá obstruir a visão do condutor. Verificar regularmente se o nível de lubrificação é o adequado.

Barbillera

La barbillera reduce la entrada de turbulencias de aire y el nivel de ruido del viento en el área de la barbilla. La barbillera es desmontable. Es posible desmontar o instalar la barbillera según el procedimiento siguiente.

■ Instalación de la barbillera

Instale las almohadillas de mejilla antes de instalar la barbillera. Para instalar la barbillera, ajuste el centro de la placa con el centro del extremo delantero del casco, insértelo en el espacio (A) que hay entre la calota y el revestimiento y, a continuación, inserte las placas de ambos lados.

■ Retirada de la barbillera

Primero, extraiga la placa central de la barbillera del espacio entre la calota y el revestimiento de absorción de impacto. A continuación, tire de las placas de ambos lados. No doble ni tire de ella con fuerza; de lo contrario, podría dañarse la muesca de la placa.

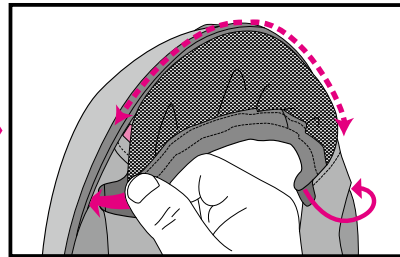
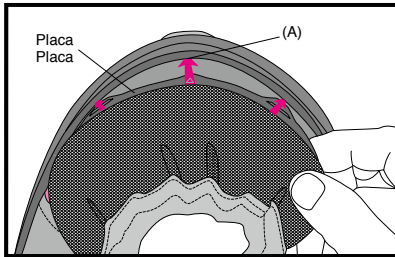
**⚠ ADVERTENCIA**

1. Con la barbillera montada, el sonido de los vehículos cercanos se verá reducido. Tenga en cuenta este detalle durante la conducción.
2. No transporte o sujete el casco por la barbillera. La barbillera se podría desprender y el casco se podría caer.

Proteção do queixo

A proteção do queixo reduz a entrada de turbulência de ar e de ruído do vento para a área do queixo do capacete. Para retirar a proteção do queixo, realizar o procedimento que se segue.

■ Instalação da proteção do queixo

Instale as almofadas laterais antes de instalar a proteção do queixo. Para instalar a proteção do queixo, ajuste a placa central ao centro da extremidade dianteira do capacete e insira-a no espaço (A) entre o casco e o revestimento e, em seguida, insira a placa de ambos os lados.

■ Remoção da proteção do queixo

Em primeiro lugar, puxe a placa central para fora do espaço da proteção do queixo entre o casco e o revestimento de absorção de impacto. Em seguida, puxe as placa de ambos os lados. Não torça ou puxe com força, caso contrário o entalhe da placa pode ficar danificado.

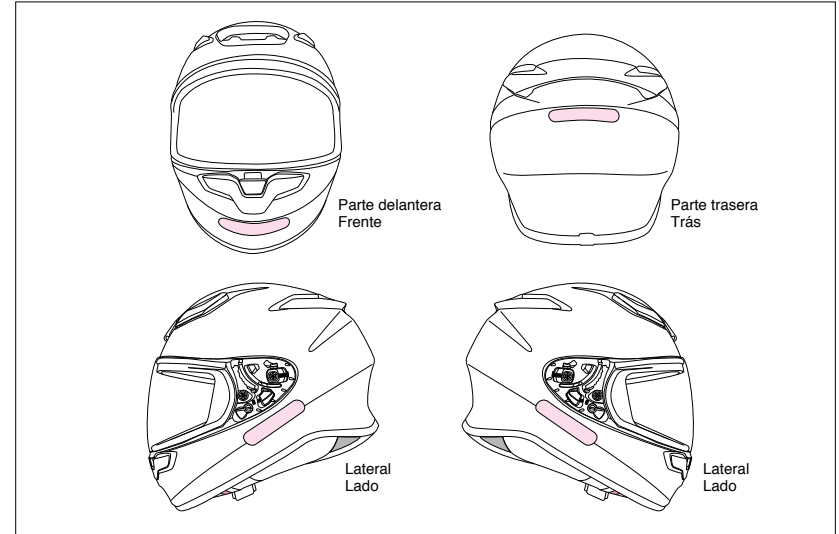
Pegatinas reflectantes**⚠ ADVERTENCIA**

En algunos países, como Francia o Chile, es obligatorio el uso de adhesivos reflectantes en el casco.

Para el uso del casco en cualquiera de estos países, por favor, use los adhesivos reflectantes en las posiciones indicadas en el dibujo. Por favor, retire cualquier tipo de fragmento, aceite o suciedad de la superficie del casco antes de pegar los adhesivos.

Adesivos Refletores**⚠ ATENÇÃO**

É obrigatório colar autocolantes refletores num capacete em alguns países como a França e o Chile.

Para usar o capacete em qualquer um destes países, cole autocolantes refletivos incluídos nas posições indicadas no desenho. Remova qualquer fragmento de óleo ou sujidade na superfície do capacete antes de colar os autocolantes.

Español

Pantalla CWR-F2

⚠ Antes de usar la pantalla por primera vez tras la compra, retire la película protectora.

Si baja la pantalla CWR-F2 completamente, esta se bloqueará. Se recomienda que la pantalla permanezca en esta posición mientras conduce su motocicleta. (Dibujo A)

La niebla puede eliminarse abriendo la pantalla ligeramente como se muestra en el Dibujo B y conduciendo la motocicleta a baja velocidad para hacer circular el aire dentro del casco.

ADVERTENCIA

No conduzca una motocicleta a gran velocidad con la pantalla ligeramente abierta. La pantalla se puede abrir completamente de forma inesperada y puede ser muy peligroso.

■ Apertura de la pantalla

Pulse el botón de bloqueo de la pantalla para desbloquearla y, a continuación, abra la pantalla. (Dibujo A)

■ Retirada de la pantalla CWR-F2

1. Abra una pantalla a la posición completamente abierta tal como se muestra en el Dibujo 1.
2. Mientras tira del gatillo hacia abajo, tire de la pantalla hacia la parte delantera del casco y sostenga la pantalla hacia usted para soltar los ganchos (A) y (B) (Dibujo 2).
3. Haga lo mismo para el otro lado.

Português

Viseira CWR-F2

⚠ Antes de utilizar a viseira pela primeira vez após a aquisição do capacete, remova a película protetora da mesma.

Se puxar a viseira CWR-F2 completamente para baixo, esta ficará bloqueada. Recomenda-se que a viseira permaneça nessa posição durante a condução do seu motociclo. (Desenho A)

O embaciamento pode ser removido abrindo ligeiramente a viseira como no Desenho B e conduzindo um motociclo a baixa velocidade para circular ar no capacete.

ATENÇÃO

Não conduza um motociclo a alta velocidade com a viseira ligeiramente aberta. A viseira pode abrir totalmente de forma inesperada e pode ser muito perigoso.

■ Abrir a viseira

Prima o botão de bloqueio da viseira para desbloquear a viseira e, em seguida, abra a viseira. (Desenho A)

■ Remoção da Viseira CWR-F2

1. Abra uma viseira para a posição completamente aberta como no Desenho 1.
2. Enquanto pressiona o gatilho, puxe a viseira para a frente do capacete e mantenha a viseira elevada na sua direção, de modo a poder desengatar os ganchos (A) e (B) (Desenho 2).
3. Faça da mesma forma no outro lado.

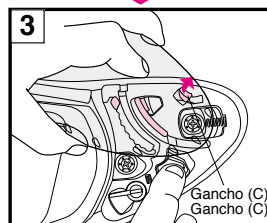
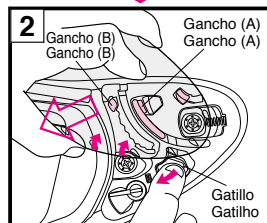
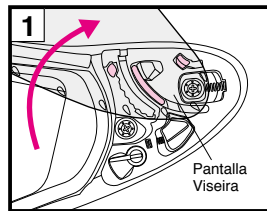
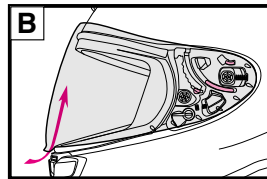
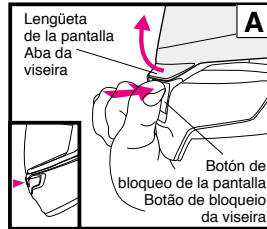

Español

Instalación de la pantalla CWR-F2

1. Ajuste la pantalla a la posición completamente abierta e inserte el gancho de la pantalla (C) como se muestra en el Dibujo 4.
2. Mientras tira de la pantalla hacia la parte delantera del casco, presione una zona con una flecha de una pantalla indicada en el Dibujo 5 hasta que haga "clic". A continuación, inserte los ganchos (A) y (B) de manera segura en las posiciones indicadas en el Dibujo 6.
3. Haga lo mismo para el otro lado.
4. Abra y cierre la pantalla varias veces y asegúrese de que todos los ganchos estén sujetos firmemente.

⚠ ADVERTENCIA

Si el gancho y el engranaje no están firmemente fijados en la base de la pantalla, la pantalla podría desprenderse durante la conducción y causar un accidente inesperado. Tras instalar la pantalla CWR-F2, abra y cierre la pantalla unas cuantas veces para comprobar que el gancho y el engranaje encajan firmemente. Con la pantalla completamente cerrada, compruebe que el tirador de bloqueo de la pantalla se acopla en el gancho de la pantalla.

Português

Instalação da Viseira CWR-F2

1. Ajuste uma viseira para a posição totalmente aberta e insira o gancho da viseira (C) conforme o Desenho 4.
2. Enquanto puxa a viseira para a frente do capacete, pressione a área com setas da viseira, como indicado no Desenho 5, até se encaixar. Em seguida, insira os Ganchos (A) e (B) com segurança nas posições indicadas no Desenho 6.
3. Faça da mesma forma no outro lado.
4. Abra e feche uma viseira algumas vezes e certifique-se de que todos os ganchos estão presos com segurança.

⚠ ATENÇÃO

Se o gancho e o mecanismo não estiverem bem apertados na base da viseira, a viseira pode soltar-se durante a condução e provocar um acidente inesperado. Após a instalação da viseira CWR-F2, abra e feche a viseira algumas vezes para confirmar que o gancho e o mecanismo encaixam com segurança. Com a viseira completamente fechada, certifique-se de que o botão de bloqueio da viseira fica preso pelo gancho da viseira.

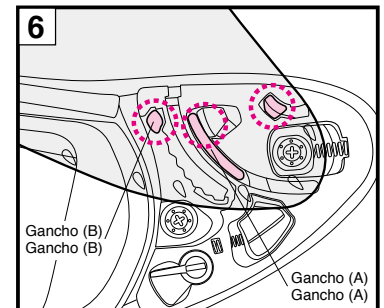
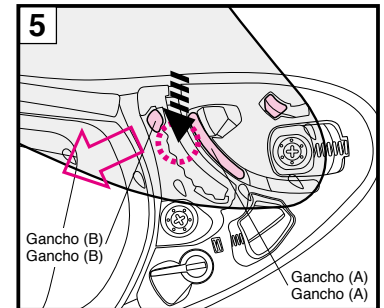
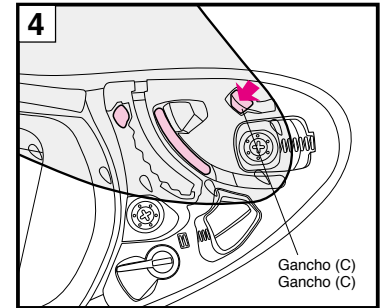

Palanca de ajuste de la pantalla

Durante el uso, si se producen holguras entre la pantalla y la moldura de la ventana aunque la pantalla esté cerrada, baje las palancas de ajuste de la base de la pantalla como se muestra en el dibujo y podrá reducir la holgura que haya entre ellas. Hay palancas a la izquierda y a la derecha y se pueden usar para el ajuste.

*De forma predeterminada, las palancas de ajuste se encuentran en las posiciones estándar. Al colocar las palancas de ajuste en las posiciones ajustadas, la pantalla se mueve hacia atrás.

*Si una pantalla se tensa demasiado es posible que una moldura de la ventana se deteriore. Realice los ajustes vigilando minuciosamente el estado de un hueco.

*En caso de que la holgura permanezca a pesar de usar la palanca de ajuste de la pantalla, afloje los tornillos para ajustar la posición de la base de la pantalla.

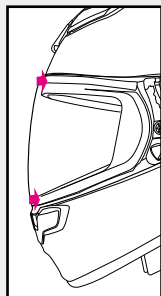
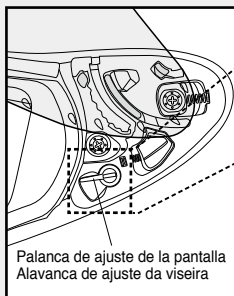
**Alavanca de ajuste da viseira**

Durante a utilização, se ficar uma folga entre a viseira e o reforço da janela, mesmo quando a viseira estiver fechada, baixe as alavancas de ajuste da base da viseira como mostrado no desenho, e será possível reduzir o espaço entre eles. Existem alavancas à esquerda e à direita e cada uma pode ser usada para ajustar.

*Por predefinição, as alavancas de ajuste estão reguladas nas posições padrão. Ao definir as alavancas de ajuste nas posições ajustadas, a viseira move-se para trás.

*Se a proteção / viseira for demasiado apertada, a moldura da janela pode ficar danificada. Os ajustes devem ser feitos após a observação cuidadosa da condição da folga.

*No caso de a folga permanecer mesmo usando a alavanca de ajuste da viseira, desaperte os parafusos para ajustar a posição da base da viseira.

Aviso importante sobre el manejo de la pantalla CWR-F2

1. ¡La presencia de arañazos y suciedad en la pantalla podría dificultar la visión al conducir y puede ser muy peligroso! Si la pantalla CWR-F2 se ensucia o se raya, deje de usarla inmediatamente. Extraiga la pantalla y límpiela o sustitúyala por otra.
2. Para limpiar la pantalla CWR-F2, utilice una solución de agua y jabón suave y neutro. Aclare bien con agua y, a continuación, seque con un paño suave. **No utilice ninguna de las sustancias siguientes: agua caliente a más de 40°C; agua salada; cualquier detergente ácido o alcalino; bencina, diluyente, gasolina u otros disolventes orgánicos; limpiacristales o cualquier otro limpiador que contenga disolventes orgánicos.** Si se usa alguna de estas sustancias, la naturaleza química de la pantalla se puede alterar y la seguridad se verá afectada.
3. No conduzca con la pantalla empañada. Esto puede obstaculizar la visión y es, por tanto, muy peligroso. Si la pantalla CWR-F2 se empaña, abra la entrada de aire inferior para que el aire circule por el interior del casco y elimine el vaho de la pantalla. El uso de la lente PINLOCK® EVO también es eficaz para detener la niebla.
4. Utilice siempre la lente PINLOCK® EVO genuina de SHOEI para CWR-F2. Para ajustar la lente PINLOCK® EVO, lea las instrucciones incluidas con la misma.

5. Retire la película protectora antes de usar la pantalla por vez primera.
6. Después de limpiar o reemplazar las placas base, cierre la pantalla y asegúrese de que toque la moldura de la ventana completamente a su alrededor. Si hay una holgura entre la pantalla y la moldura de la ventana, ajuste la posición de la placa base y elimine la holgura, ya que puede ocasionar la entrada de viento o ruido.
7. Para apretar los tornillos, utilice el destornillador Phillips de tamaño N.º2 verticalmente y gírelo con cuidado. Si se usa un destornillador de tamaño incorrecto o un destornillador eléctrico, se puede romper el cabezal de un tornillo. Utilice para el reemplazo un tornillo original de aluminio. Si el tornillo se aprieta demasiado, este puede romperse. (Par recomendado: 80 cN·m o aproximadamente 8 kgf·cm)
8. No coloque adhesivos ni cinta adhesiva sobre la pantalla.

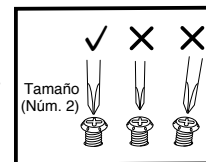

Nota importante sobre o manuseamento da Viseira CWR-F2

1. A sujidade e os riscos na viseira poderão reduzir a visibilidade durante a condução e isso pode ser muito perigoso! Se uma viseira CWR-F2 ficar suja ou riscada, pare de a utilizar imediatamente. Remova a viseira e limpe-a ou substitua-a.
2. A viseira CWR-F2 deve ser limpa com uma solução suave e neutra de sabão e água. Passar bem por água pura e depois secar com um pano suave. **Não utilizar nenhum dos seguintes produtos de limpeza: água quente acima de 40 °C; água salgada; qualquer detergente ácido ou alcalino; benzina, diluente, gasolina ou outros solventes orgânicos; limpa-vidros; ou quaisquer detergentes de limpeza contendo solventes orgânicos.** A utilização de qualquer um destes produtos poderá alterar a estrutura química da proteção/viseira e prejudicar a segurança.
3. Não conduzir com a viseira embaciada. Tal poderá reduzir a visibilidade e ser muito perigoso. Se a viseira CWR-F2 estiver embaciada, abrir a entrada de ar inferior para permitir a circulação de ar no capacete e eliminar o embaciamento da viseira. O uso da lente PINLOCK® EVO também é eficaz na eliminação de nevoeiro.
4. Use a sempre a lente genuína PINLOCK® EVO da SHOEI para a CWR-F2. Para a montagem da lente PINLOCK® EVO, leia as instruções nela contida.
5. Remova a película protetora antes da primeira utilização da viseira.
6. Após a limpeza ou substituição das placas da base, feche a viseira e certifique-se de que ela toca o reforço da janela a toda a volta. Se houver uma folga entre a viseira e o reforço da janela, ajuste a posição da placa da base e elimine a folga, pois ela pode causar rolagem do vento ou ruído.
7. Para apertar os parafusos, aplique a chave Phillips de tamanho No.2 verticalmente e gire-a cuidadosamente. Se uma chave de fendas ou chave elétrica de tamanho inadequado for usada, a cabeça do parafuso pode-se partir. Use um parafuso genuíno feito de alumínio para substituição. Se um parafuso for apertado em demasia, pode-se partir. (Torque recomendado: 80 cN·m ou cerca de 8 kgf·cm)
8. Não coloque adesivos nem fita adesiva na viseira.

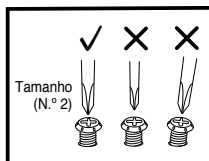

Lente PINLOCK® EVO

Si usa la lente PINLOCK® EVO, lea el manual de instrucciones correspondiente suministrado.

1. Solo para uso diurno. No use la lente PINLOCK® EVO de noche. Si la lente PINLOCK® EVO se usa con una pantalla clara, su proporción de transmisión luminosa será de aproximadamente un 80 %. Este valor no satisface los estándares de transmisión luminosa de EE. UU. (VESC-8, 85 %) o Europa (ECE R22, 80 %), de modo que este accesorio es de "uso exclusivo durante el día" en esas jurisdicciones.
2. La lente PINLOCK® EVO está hecha de un material más fácil de rayar que la pantalla. Por tanto, se deberá tratar con sumo cuidado.
3. La lente PINLOCK® EVO podría obstruir la vista del piloto en algunas posiciones de conducción.
4. Retire la película protectora antes de usar la lente PINLOCK® EVO.
5. La lente PINLOCK® EVO demuestra una alta efectividad para detener la niebla al absorber la humedad. No obstante, si el casco se usa continuamente con el orificio de ventilación inferior cerrado bajo condiciones de baja temperatura y alto grado de humedad, la lámina se puede saturar con vapor de agua, lo que causaría la aparición de bandas y vaho. ¡La aparición de bandas o vaho puede obstaculizar la visión y es, por tanto, muy peligrosa! En tal caso, abra la entrada de aire inferior para admitir la circulación de aire por el interior del casco y eliminar de ese modo las bandas y el vaho del casco.
6. Adquiera DKS304 para CWR-F2 como recambio de la lente PINLOCK® EVO.

*PINLOCK® es una marca registrada de PINLOCK SYSTEMS B.V.

Lente PINLOCK® EVO

Se estiver a utilizar lente PINLOCK EVO*, leia o manual de instruções incluído na embalagem.

1. Uso diurno apenas. Nunca utilizar a lente PINLOCK® EVO à noite. Se a lente PINLOCK® EVO for utilizada com uma viseira clara, o rácio de transmissão de luz será aproximadamente 80%. Este valor não cumpre as normas de transmissão de luz dos Estados Unidos da América (VESC-8, 85%) e da Europa (ECE R22, 80%), pelo que este acessório só pode ser utilizado "durante o dia" nestas jurisdições.
2. A lente PINLOCK® EVO é feita de um material mais fácil de riscar do que a viseira externa. Deve ser manuseada com muito cuidado.
3. A lente PINLOCK® EVO poderá obstruir a visão do condutor em algumas posições de condução.
4. Remova a película protetora antes de utilizar a lente PINLOCK® EVO.
5. A lente PINLOCK® EVO demonstra alta eficácia em parar o nevoeiro absorvendo a humidade. No entanto, se o capacete for usado continuamente com a abertura inferior na posição fechada em condições de baixa temperatura e alta humidade, a lente pode ficar saturada com vapor de água, fazendo com que listras e névoa apareçam. A formação de gotas de água e o embaciamento poderão reduzir a visibilidade e ser muito perigosos! Neste caso, abrir a entrada de ar inferior e/ou abrir a viseira para permitir a circulação de ar no capacete e eliminar as listras e o embaciamento do capacete.
6. Adquirir o DKS304 para CWR-F2 para substituição da lente PINLOCK® EVO.

*PINLOCK® é uma marca registada da PINLOCK SYSTEMS B.V.

Cómo reemplazar las piezas interiores

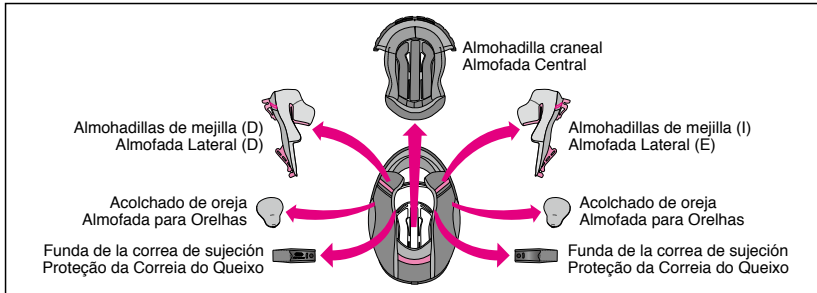

La almohadilla craneal, las almohadillas de mejilla derecha e izquierda, las fundas de correa derecha e izquierda y los acolchados de oreja derecha e izquierda pueden ser extraídos para su limpieza. También es posible modificar el ajuste del casco usando almohadillas opcionales. Consulte la lista y los dibujos de las piezas interiores y compruebe si las piezas están montadas o desmontadas. Asegúrese de fijar siempre la almohadilla craneal, las almohadillas de mejilla y las fundas de correa antes de iniciar la marcha. Si es necesario, utilice la tabla siguiente con el fin de encargar las piezas interiores apropiadas para modificar el ajuste del casco.

As almofadas central, laterais direita e esquerda, as proteções da correia do queixo direita e esquerda, e as almofadas para orelhas direita e esquerda podem ser removidas para lavar. Também pode ajustar o seu capacete alterando para as almofadas opcionais. Veja a lista e desenho das peças interiores e verifique se as peças estão instaladas ou removidas. Certifique-se de que fixa sempre a almofada central, as almofadas laterais e as proteções da correia do queixo antes de conduzir. Se necessário, use a seguinte tabela para ordenar as peças interiores apropriadas para ajustar o seu capacete.

■ **Tamaños de almohadillas (Para productos ECE R22 / NBR)** ■ **Tamanhos das almofadas (Para os produtos ECE R22 / NBR)**

		XXS	XS	S	M	L	XL	XXL
Almohadilla Craneal Almofada Central	Opcional (ajuste firme) / Opcional (justo)	—	S17	S13	M13	L13	XL13	XL9
	Estándar / Standard	S17	S13	S9	M9	L9	XL9	XL5
	Opcional (ajuste holgado) / Opcional (largo)	S13	S9	S5	M5	L5	XL5	—
Almohadillas de mejilla Almofada Lateral	Opcional (ajuste firme) / Opcional (justo)	—	43			39		35
	Estándar / Standard	43	39			35		31
	Opcional (ajuste holgado) / Opcional (largo)	39	35			31		—

■ **Tamaños de almohadillas (Para productos DOT)** ■ **Tamanhos das almofadas (Para os produtos DOT)**

		XS	S	M	L	XL	XXL
Almohadilla Craneal Almofada Central	Opcional (ajuste firme) / Opcional (justo)	S17	S13	M13	L13	XL13	XL9
	Estándar / Standard	S13	S9	M9	L9	XL9	XL5
	Opcional (ajuste holgado) / Opcional (largo)	S9	S5	M5	L5	XL5	—
Almohadillas de mejilla Almofada Lateral	Opcional (ajuste firme) / Opcional (justo)	43		39			35
	Estándar / Standard	39		35			31
	Opcional (ajuste holgado) / Opcional (largo)	35		31			—

- Es posible usar las mismas almohadillas de mejilla con todos los tamaños de casco. Por ejemplo, para el tamaño de casco M (mediano), elija una almohadilla de mejilla de la talla 31 si se desea un ajuste holgado o de la talla 39 para un ajuste más firme (ambas piezas son opcionales).
- Las almohadillas craneales varían según el tamaño del casco. Compruebe el tamaño del casco antes de realizar su compra.

- As almofadas laterais podem ser utilizadas com todos os tamanhos de capacete. Por exemplo, para um capacete de tamanho M, a almofada lateral para a face deve ser o 31 para um ajuste mais largo e o 39 para um ajuste mais apertado (ambas são partes opcionais).
- As almofadas centrais variam com o tamanho do modelo. Confirmar o tamanho do capacete antes da aquisição.

* El nombre de modelo y la especificación podrán variar según el país o la región.

* O Nome do modelo e especificações podem variar no país ou na área.

Desmontaje de las piezas interiores

1. Desmontaje de las almohadillas de mejilla

Si se ha instalado la barbillera, retírela primero. Desabroche los tres corchetes para extraer la almohadilla de mejilla de la base de la almohadilla maxilar (Dibujo 1) y, a continuación, extraiga la muesca (a) de la placa del soporte de la almohadilla de mejilla delantera (A) (Dibujo 2). A continuación, extraiga la muesca (b) de la placa del soporte de la almohadilla de mejilla trasera (B) (Dibujo 3). Cuando extraiga la muesca (b), hágalo con cuidado sin aplicar fuerza.

2. Desmontaje de los acolchados de oreja

Desabroche los cuatro corchetes que hay en la placa de la base de la almohadilla maxilar como se muestra en el dibujo para extraer el acolchado de oreja (Dibujo 4). Extraiga el lado opuesto de la misma manera.

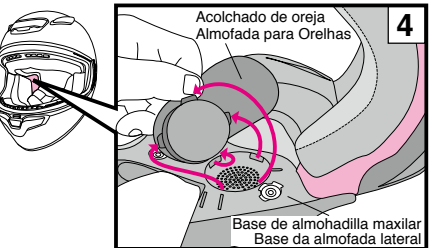
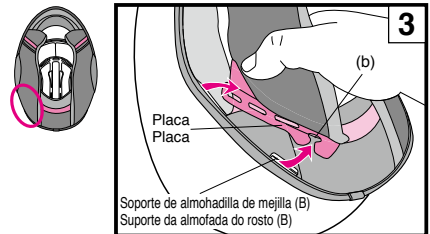
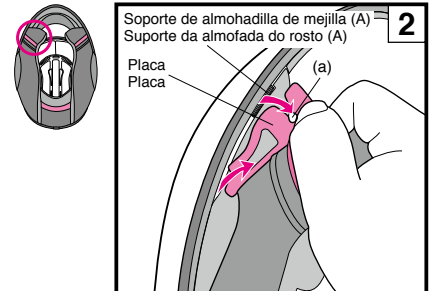
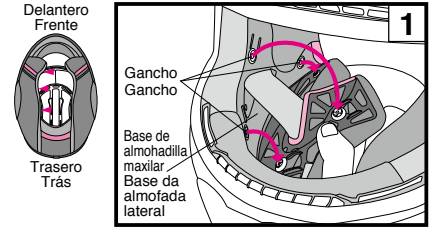

Remoção de Componentes Internos

1. Remoção de Almofadas Laterais

Quando a proteção do queixo estiver instalada, retire-a primeiro. Desaperte os três fechos para remover a almofada lateral da base da almofada do maxilar (Desenho 1), e puxe o entalhe (a) da placa para fora do suporte da almofada do rosto (A) (Desenho 2). Em seguida, puxe o entalhe (b) da placa para fora do suporte da almofada do rosto (B) (Desenho 3). Ao puxar o entalhe (b) da placa para fora, faça-o cuidadosamente sem aplicar força.

2. Remoção das Almofada para Orelhas

Desaperte os quatro fechos na placa da base da almofada do maxilar como mostrado no desenho para remover a almofada para orelhas (Desenho 4). Remova o lado oposto da mesma forma.

Español

3. Desmontaje de la almohadilla craneal

Retire la almohadilla craneal desabrochando primero los dos corchetes de la parte trasera del casco (Dibujo 5) y tire de la parte delantera de la almohadilla craneal desde la parte central tal como indica el Dibujo 6.

4. Desmontaje de la funda de la correa de sujeción

Después de extraer las almohadillas de mejilla, desabroche los corchetes de la funda de la correa de sujeción y retire la funda de la correa de sujeción (Dibujo 7). Extraiga el lado opuesto de la misma manera.

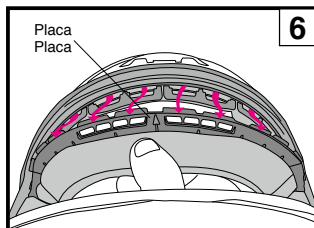
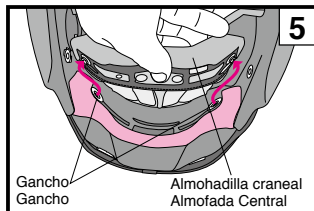
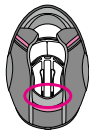

Português

3. Remoção da Almofada Central

Remova a almofada central desencaixando primeiro os dois fechos na parte traseira do capacete (Desenho 5), e puxe a parte frontal da almofada central da parte central de acordo com o Desenho 6.

4. Remoção da proteção da corria do queixo

Depois de remover as almofadas laterais, solte o fecho da proteção da corria do queixo e puxe a tampa da corria do queixo (Desenho 7). Remova o lado oposto da mesma forma.

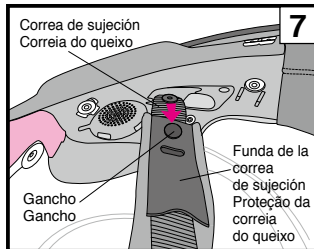

Español

Acolchados de oreja

Los acolchados de oreja han sido diseñados para reducir el ruido del viento. Para montar o desmontar los acolchados de oreja, consulte la sección "Desmontaje y Instalación de las piezas interiores".



Con los acolchados de oreja instalados, el sonido de los vehículos cercanos se verá reducido. Tenga en cuenta este detalle durante la conducción.

Português

Almofadas para Orelhas

As almofadas para orelhas destinam-se a reduzir o ruído provocado pelo vento. Para remover ou instalar as almofadas para orelhas, consultar a secção "Remoção e Instalação de Componentes Internos".



Com as almofadas para orelhas instaladas, o som dos veículos próximos será reduzido. Por favor, esteja ciente disso enquanto conduz.

Español

Instalación de las piezas interiores

1. Instalación de las fundas de la correa de sujeción

Una correa de sujeción es intercambiable para los lados derecho e izquierdo. Pase la correa de sujeción a través de la funda de la correa de sujeción y ciérrelas hasta que escuche un "clic"(Dibujo 8).

2. Instalación de la almohadilla craneal

Ajuste el lateral de la placa delantera al soporte (Dibujo 9) y deslice e introduzca la placa en un hueco del soporte (Dibujos 10-12). Cierre los dos corchetes en su lugar en la parte trasera de la almohadilla craneal de acuerdo con el Dibujo 13.

3. Colocación de los acolchados de oreja

Los acolchados de oreja son intercambiables para los lados derecho e izquierdo. Coloque el área del acolchado de oreja (A) entre la almohadilla craneal y el revestimiento de absorción de impacto tal como indica el Dibujo 14. Introduzca los 4 corchetes de la placa en las muescas de la base de la mejilla. Ajuste el acolchado de oreja en su lugar. Monte el otro acolchado de oreja del mismo modo.

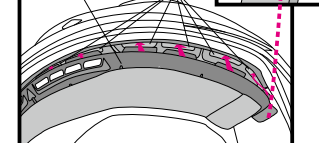
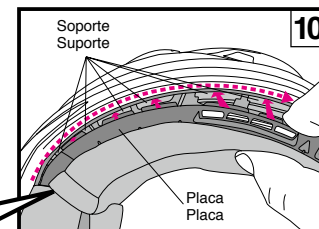
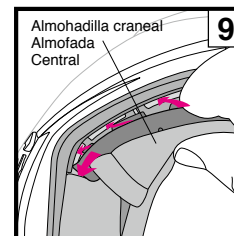
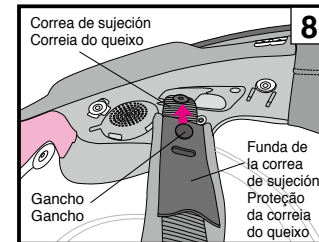

Português

Instalação de Componentes Internos

1. Instalação das Proteções da Corria do Queixo

Uma corria do queixo é permutável, direita e esquerda. Passe a corria do queixo por uma proteção da corria do queixo e aperte-as até ouvir um clique (Desenho 8).

2. Instalação da Almofada Central

Ajustar o lado da placa frontal ao suporte (Desenho 9), e deslizar e inserir a placa num espaço do suporte (Desenho 10-12). Aperte os dois fechos no lugar na área traseira da almofada central de acordo com o Desenho 13.

3. Instalação dos chumaços de orelhas

As almofada para orelhas são intercambiáveis para os lados direito e esquerdo. Posicionar a seção da almofada para as orelhas (A) entre a almofada central e o revestimento de absorção de impacto de acordo com o Desenho 14. Inserir os 4 fechos da placa nos entalhes da base da face. Colocar a almofada para orelhas. Instalar o a outra almofada para orelhas da mesma forma.

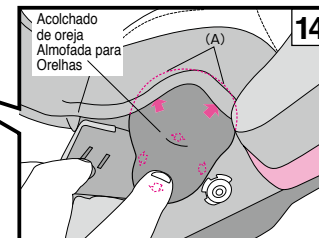
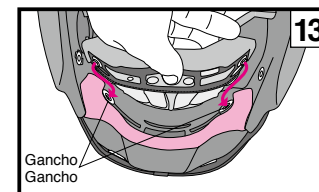

4. Instalación de las almohadillas de mejilla

Antes de instalar las almohadillas de mejilla, asegúrese de que los 3 ganchos están situados correctamente como se muestra en el dibujo 15. Podrían no estar enganchados si no están situados correctamente.

Identifique las almohadillas derecha e izquierda. Introduzca (C) en el extremo trasero de la placa entre la calota y el revestimiento y, a continuación, introduzca (b) de la placa en el buje del soporte de la almohadilla de mejilla (B) (Dibujo 16). Introduzca (D) en el extremo delantero de la placa entre la calota y el revestimiento y, a continuación, introduzca (a) de la placa en el buje del soporte de la almohadilla de mejilla (A) (Dibujo 17). Monte también el lado opuesto de la misma manera. Después de introducir la placa en su sitio, coloque la correa de sujeción en el orificio de la almohadilla de mejilla y, a continuación, abroche los corchetes ❶, ❷ y ❸ en ese mismo orden (Dibujo 18). Presione con fuerza en la parte superior de los corchetes del lateral de la almohadilla hasta que hagan clic en su sitio. Finalmente, presione en la esquina (E) de la almohadilla como se muestra en el dibujo de manera que la placa de la almohadilla de mejilla encaje en el saliente de la base de la almohadilla maxilar (Dibujo 19). Monte también la almohadilla de mejilla del lado opuesto de la misma manera.

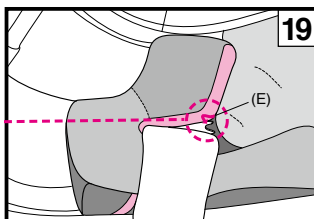
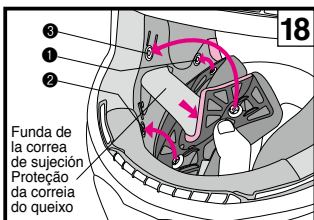
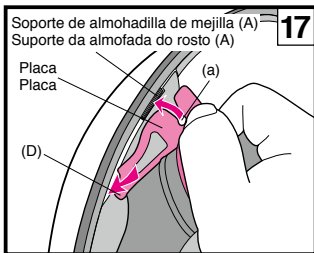
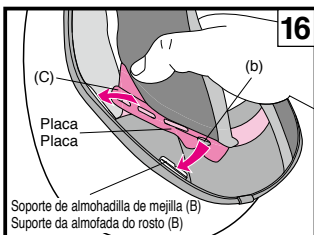
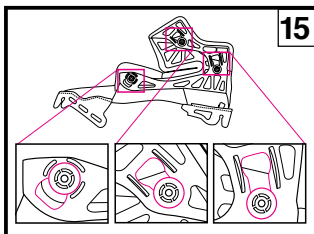
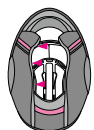
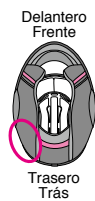

4. Instalar as Almofadas Laterais

Antes de instalar as almofadas laterais, verifique se os 3 ganchos estão nas posições indicadas no desenho 15. Podem não estar apertados se não estiverem corretamente posicionados.

Identificar a almofada direita e esquerda. Insira (C) na extremidade posterior da placa entre o casco e o revestimento e, de seguida, introduza (b) da placa no ressalto do suporte da almofada do rosto (B) (Desenho 16). Insira (D) na extremidade frontal da placa entre o casco e o revestimento e, em seguida, insira (a) da placa no ressalto do suporte da almofada do rosto (A) (Desenho 17). Coloque também o lado oposto da mesma forma. Após inserir a placa no lugar, coloque a correia do queixo no orifício da almofada lateral e aperte os fechos ❶, ❷ e ❸, por ordem (Desenho 18). Prima a parte superior dos fechos para baixo com força a partir do lado da almofada até ouvir o clique de encaixe no local correto. Por fim, pressione (E) no canto da almofada como mostrado no desenho de forma a que a placa da almofada lateral se encaixe na saliência da base da almofada do maxilar (Desenho 19). Coloque também da mesma forma a almofada lateral do lado oposto.

Nota importante sobre cómo manejar las piezas interiores

- Al fijar o soltar los clips, deberá sujetar las piezas cerca de los clips y manejarlas con cuidado. Abroche los clips firmemente hasta que encajen en su lugar.
- Puede limpiar las piezas interiores lavándolas a mano o en lavadora tras meterlas en una red protectora. Trátelas con cuidado al lavarlas. Utilice agua tibia. Escurra las piezas suavemente con una toalla seca, y déjelas secar a la sombra. Para evitar que se dañen las áreas de plástico de las piezas interiores, no las escurra fuertemente, y no doble ni pliegue las áreas de plástico. Sea especialmente cuidadoso si las lava en lavadora. No seque las piezas interiores en secadora, con secador o cualquier tipo de aparato de secado mecánico, ya que el calor puede dañar los materiales. El absorbedor de impacto (sección de foam de poliestireno) deberá ser humedecido y limpiado con un paño suave sumergido en una solución de jabón neutro y agua. Deje que el absorbedor de impacto se seque con tiempo a la sombra. No seque el absorbedor de impacto al sol, ni use ningún tipo de secador mecánico: el absorbedor de impacto es extremadamente sensible al calor. Si el absorbedor de impacto queda expuesto a una fuerte fuente de calor de cualquier tipo, diríjase a su vendedor de SHOEI para que compruebe su estado. Para evitar daños, **no utilice ninguno de los materiales o productos de limpieza indicados a continuación: agua caliente a más de 40°C; agua salada; cualquier detergente alcalino o ácido; benzol, diluyente, gasolina u otros disolventes orgánicos; productos para limpiar cristales o cualquier producto de limpieza que contenga disolventes orgánicos.**

Indicação importante sobre o manuseamento de componentes interiores

- Ao apertar ou desapertar as molas, segurar bem nelas e tratá-las com cuidado. Apertar bem as molas até ao engate na posição.
- Os componentes interiores podem ser lavados manualmente ou na máquina de lavar, dentro de uma rede de lavagem. Em caso de lavagem, tratá-los com cuidado. Utilizar água tépida. Espremer suavemente os componentes com uma toalha seca e estendê-los à sombra. Para evitar danos nas áreas plásticas dos componentes interiores, não torcê-los com força e não curvar nem dobrar as áreas plásticas. Ter cuidados especiais em caso de utilização da máquina de lavar. Não secar os componentes interiores em secadores de roupa, com secadores de cabelo nem outros tipos de secadores mecânicos, dado que o calor pode danificar o material. O revestimento de absorção de impacto (secção de espuma de poliestireno) deve ser molhado com um pano macio mergulhado numa solução de sabão suave e neutro e água e depois limpo. Deixá-lo a secar à sombra. Não pô-lo a secar ao sol nem recorrer a nenhum tipo de secador mecânico, dado que o revestimento de absorção de impacto é extremamente sensível ao calor. Se o revestimento de absorção de impacto for exposto a qualquer tipo de fonte de calor, entre em contacto com o seu concessionário ou diretamente com a SHOEI para uma avaliação de segurança. Para prevenir danos, **não utilizar nenhum dos seguintes produtos de limpeza: água quente com uma temperatura superior a 40°C; água salina; detergentes ácidos ou alcalis; benzina, diluente, gasolina ou outros solventes orgânicos; detergente limpa-vidros; detergentes de limpeza com solventes orgânicos.**

Español

E.Q.R.S. (Emergency Quick Release System)

E.Q.R.S. (Emergency Quick Release System) es un mecanismo para que el personal de emergencia retire las almohadillas de mejilla.

Para extraer las almohadillas de mejilla en una emergencia, corte o afloje primero la correa de sujeción. Mientras sostiene el casco firmemente de modo que la cabeza del piloto no se mueva, coja la banda de emergencia (Dibujo 1) y tire hacia la dirección indicada en el dibujo 2. (Si se instala la barbillera, se debe retirar antes de usar la banda de emergencia).

Al tirar de la banda de emergencia se soltarán los corchetes y permitirá tirar de las almohadillas de mejilla a través de la parte inferior del casco mientras éste se encuentra todavía en la cabeza del conductor. Repita el mismo procedimiento para desmontar el otro lado.

Asegúrese de sujetar firmemente el casco y preste total atención en no mover la cabeza del conductor al mismo tiempo que retira las almohadillas de mejilla.

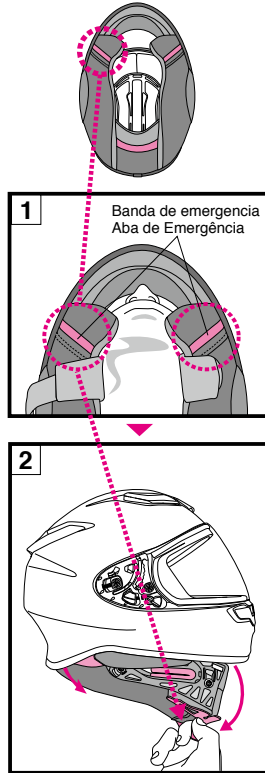

Português

E.Q.R.S. (Sistema de Libertação Rápida de Emergência)

E.Q.R.S. (Sistema de Libertação Rápida de Emergência) é um mecanismo para o pessoal de emergência remover as almofadas laterais.

Para remover uma almofada lateral numa emergência, corte ou desaperte a correia do queixo primeiro. Enquanto segura o capacete firmemente para que a cabeça do condutor não se mova, retire a aba de emergência (Desenho 1) e puxe-a na direção indicada no Desenho 2. (Se a proteção do queixo estiver instalada, ela deve ser removida antes de usar a aba de emergência.)

Puxar a aba de emergência liberta os fechos e permite que uma almofada lateral seja puxada através do fundo do capacete enquanto ainda está na cabeça do condutor. Repita o mesmo procedimento para remover o outro lado.

Certifique-se de que segura o capacete firmemente e toma o máximo cuidado para não mover a cabeça do condutor enquanto remove as almofadas laterais.

1. Asegúrese de sujetar firmemente el casco con su mano cuando saque las almohadillas de mejilla.
2. Use solamente almohadillas de mejilla originales SHOEI y nunca use piezas que no sean SHOEI.

1. Certifique-se de segurar o capacete com firmeza ao puxar as almofada laterais.
2. Use apenas almofadas laterais originais SHOEI e nunca use peças não-SHOEI.

Español

⚠ ADVERTENCIA

1. Antes del uso, compruebe que los ganchos de la pantalla y sus engranajes encajan firmemente.
2. Asegúrese de llevar siempre la almohadilla craneal, las almohadillas de mejilla y las fundas de correa al usar el casco.
3. Al limpiar o cuidar el casco y la pantalla, **no utilice ninguna de las sustancias siguientes: agua caliente a más de 40 °C; agua salada; cualquier detergente ácido o alcalino; bencina, diluyente, gasolina u otros disolventes orgánicos; limpiacristales o cualquier otro limpiador que contenga disolventes orgánicos.** Si se usa alguna de estas sustancias, la naturaleza química del casco se puede alterar y la seguridad se verá afectada.
4. En caso de que queden insectos pegados al casco durante la conducción y se dejen en esa posición, la superficie del casco se puede corroer. Estos se deberán eliminar inmediatamente.
5. Asegúrese de utilizar piezas originales de SHOEI al sustituir la pantalla exterior, o piezas interiores.

Português

⚠ ATENÇÃO

1. Antes da utilização, garantir que os mecanismos e ganchos da viseira encaixam bem.
2. Certifique-se de que usa sempre a almofada central, os almofadas laterais e a proteção da correia do queixo quando usa o capacete.
3. Para a limpeza e conservação do capacete e da viseira, **não utilizar nenhum dos seguintes produtos de limpeza: água quente acima de 40 °C; água salgada; qualquer detergente ácido ou alcalino; benzina, diluente, gasolina ou outros solventes orgânicos; limpa-vidros; ou detergentes de limpeza contendo solventes orgânicos.** A utilização de qualquer um destes produtos poderá alterar a estrutura química do capacete, diminuindo a segurança.
4. Se os insetos colados ao capacete durante a condução não forem retirados, a superfície do capacete pode ficar corroída. Devem ser removidos prontamente.
5. Para a substituição da viseira exterior, e dos componentes interiores, usar componentes autênticos da SHOEI.

⚠ ADVERTENCIA

1. Nunca tire de la banda de emergencia durante la conducción.
2. No use el sistema de liberación rápida de emergencia cuando retire una almohadilla de mejilla para el mantenimiento.

⚠ ATENÇÃO

1. Nunca puxe a aba de emergência enquanto conduz.
2. Não use o Sistema de Libertação Rápida de Emergência ao remover uma almofada lateral para manutenção.

EMERGENCY USE ONLY
PULL RED TAB AND REMOVE CHEEK PAD

⚠ Nunca retire estas pegatinas de un casco.
⚠ Nunca descole esses adesivos de um capacete.

Lista de piezas

Las piezas opcionales siguientes están disponibles para la reparación o el reemplazo.

Para reemplazar las piezas, lea el manual de instrucciones suministrado con la pieza respectiva.

- Pantalla CWR-F2
- Pantalla CWR-F2R
- Placas base de la pantalla CWR-F2 (derecha e izquierda)
- Película Tear-off CWR-F2R
- Botones Tear-Off CWR-F2R
- Tornillos Q.R.S.A.
- Placa base de la pantalla y kit de tornillos CWR-F2
- Lente PINLOCK® EVO (DKS304)
- Entrada de aire superior
- Entrada de aire frontal
- Salida de aire superior
- Entrada de aire inferior
- Almohadilla central tipo E
- Almohadillas mejilla NXR2/RF-1400 (derecha e izquierda)
- Funda de la correa de sujeción NXR/RF-1200
- Acolchados de oreja C
- Cubre-nariz F
- Mentonera D
- Universal Com Holder

Lista de Componentes

Estes componentes opcionais estão disponíveis para reparação ou substituição.

Para substituir os componentes, leia o manual de instruções incluído na respetiva embalagem.

- Viseira CWR-F2
- Viseira CWR-F2R
- Pratos base da viseira CWR-F2 (direita e esquerda)
- Película Tear-off CWR-F2R
- Botão Tear-Off CWR-F2R
- Parafusos Q.R.S.A.
- Prato base da viseira CWR-F2 e conjunto de parafusos
- Lente PINLOCK® EVO (DKS304)
- Entrada de ar superior
- Entrada de ar frontal
- Saída de ar superior
- Entrada de ar inferior
- Almofada central TYPE-E
- Almofadas laterais NXR2/RF-1400 (direita e esquerda)
- Proteções da correia do queixo NXR/RF-1200
- Almofada das orelhas C
- Proteção do Respiradouro F
- Proteção do queixo D
- Universal Com Holder

Διαβάστε πρώτα τις ακόλουθες οδηγίες	Przeczytaj to najpierw	69
Έλεγχος του περιεχομένου συσκευασίας	Potwierdź zapakowane pozycje	70
Περιγραφή των στοιχείων του κράνους	Opis części	71
Επρίνιο	Ośłona ust	72
Χρήση λαδιού σιλικόνης	Używanie oleju silikonowego	72
Κάλυμμα σαγονιού	Ośłona szczęki	73
Αντανακλαστικά αυτοκόλλητα	Naklejki odblaskowe	74
Ζελατίνα CWR-F2	Ośłona CWR-F2	75 - 76
Μοχλός προσαρμογής ζελατίνας	Dźwignia regulacji osłony	77
Σημαντική Ειδοποίηση σχετικά με τη Χρήση της Ζελατίνας CWR-F2	Ważna informacja dotycząca osłony CWR-F2	78 · 79
Ζελατίνα PINLOCK® EVO	Wkładka PINLOCK® EVO	80
Αντικατάσταση των Εσωτερικών Εξαρτημάτων	Wymiana części wewnętrznych	81
Αφαίρεση των εσωτερικών στοιχείων	Wyjmowanie części wewnętrznych	82 - 83
Μαξιλαράκια στα αυτιά	Wkładki uszne	83
Τοποθέτηση εσωτερικών στοιχείων	Wkładanie części wewnętrznych	84 - 85
Σημαντικό σημείωμα σχετικά με τη χρήση των εσωτερικών στοιχείων	Ważna informacja dotycząca części wewnętrznych	86
E.Q.R.S. (Σύστημα Ταχείας Απελευθέρωσης Έκτακτης Ανάγκης)	E.Q.R.S. (ang. Emergency Quick Release System – awaryjny system szybkiego odpinania)	87
ΠΡΟΕΙΔΟΠΟΙΗΣΗ	OSTRZEŻENIE	88
Λίστα των στοιχείων του κράνους	Wykaz części	89

Ελληνικά

Διαβάστε πρώτα τις ακόλουθες οδηγίες

Αυτό το προϊόν είναι ένα κράνος μηχανής. Μη το χρησιμοποιείτε για άλλο σκοπό εκτός από την οδήγηση μηχανής. Σε περίπτωση χρήσης του κράνους για άλλο σκοπό, ενδέχεται να μη προσφέρει αρκετή προστασία σε περίπτωση ατυχήματος.

Κανένα κράνος δεν προστατεύει τον οδηγό από όλους τους προβλέψιμους κινδύνους κατά την οδήγηση με υψηλή ή χαμηλή ταχύτητα.

Για να παρέχει μέγιστη προστασία του κρανίου, το κράνος πρέπει να εφαρμόζει σωστά και το σύστημα συγκράτησης του κράνους στο κεφάλι πρέπει να δεθεί καλά κάτω από το σαγόι. Το κράνος πρέπει να εφαρμόζει καλά στο κεφάλι και ταυτόχρονα να έχει τη δυνατότητα να περιστραφεί. Εάν το κράνος είναι πολύ μεγάλο, κινδυνεύει να γλιστράει ή να κουνιέται στο κεφάλι σας κατά την οδήγηση. Αυτό έχει ως αποτέλεσμα τον κίνδυνο απώλειας του κράνους σε τυχόν ατύχημα ή την παρεμπόδιση της ορατότητάς σας κατά την οδήγηση, προκαλώντας βαριά τραύματα ή ακόμη και θάνατο. Για να μάθετε να φοράτε σωστά το κράνος και να το ασφαλίσετε, διαβάστε το βιβλιαράκι «Η σωστή χρήση του κράνους» που θα βρείτε μαζί με τη συσκευασία του κράνους.

Το περιεχόμενο του περιγράφεται στο παρόν βιβλιαράκι υπόκειται σε αλλαγές χωρίς προειδοποίηση.

Οι απεικονίσεις στις παρούσες οδηγίες χρήσεως ενδέχεται να διαφέρουν από το προϊόν στην πραγματικότητα. Τα πνευματικά δικαιώματα για το βιβλιαράκι αυτό ανήκουν στην εταιρία SHOEI CO., LTD. Απαγορεύεται αυστηρά η ανατύπωση και η αντιγραφή του χωρίς γραπτή άδεια.

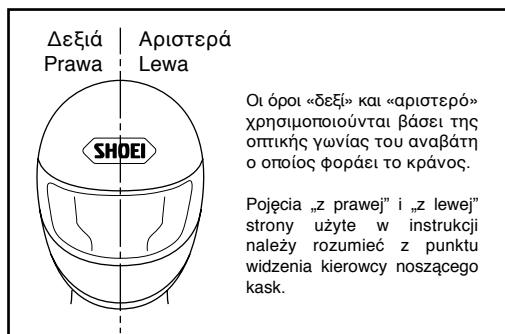

Polski

Przeczytaj to najpierw

Opisany tu produkt jest kaskiem motocyklowym.

Nie używaj go do żadnych innych czynności poza jazdą motocyklem. Używanie kasku do innego celu może nie zapewnić dostatecznej ochrony w razie wypadku.

Żaden kask nie jest w stanie ochronić przed wszelkimi możliwymi rodzajami uderzeń przy niskich i wysokich szybkościach.

Warunkiem maksymalnej ochrony głowy jest poprawne dopasowanie kasku i prawidłowe zamknięcie systemu mocującego kask pod podbródkiem. Prawidłowo włożony na głowę kask powinien zapewnić dostateczne pole widzenia na boki. Jeżeli kask jest za duży, może się ześlizgnąć lub przesunąć na głowie podczas jazdy. Wskutek tego kask może spaść z głowy przy wypadku albo ograniczać widoczność podczas jazdy i spowodować zranienie lub śmierć. Aby nauczyć się poprawnie nosić i zabezpieczać kask, zapoznaj się z broszurką „Prawidłowe używanie kasku”, znajdującą się w opakowaniu razem z kaskiem.

Zastrzegamy sobie prawo do zmian w treści niniejszej instrukcji bez wcześniejszego powiadomienia.

Ilustracje zawarte w instrukcji mogą się różnić od rzeczywistego produktu.

Właścicielem praw autorskich w odniesieniu do niniejszej instrukcji jest firma SHOEI CO., LTD. Powielanie i kopiowanie niniejszej instrukcji bez uprzedniej pisemnej zgody jest zabronione.

Ελληνικά

Έλεγχος του περιεχομένου συσκευασίας

Μόλις ανοίξετε τη συσκευασία βεβαιωθείτε ότι συμπεριλαμβάνονται όλα τα στοιχεία και εξαρτήματα.

1. Κράνος
2. Ζελατίνα PINLOCK® EVO
3. Επρίνιο
4. Κάλυμμα σαγονιού
5. Θήκη κράνους
6. Οδηγίες χρήσεως
7. «Η σωστή χρήση του κράνους»
8. Προειδοποιητικό αυτοκόλλητο (Ετικέτα E-3: για Προϊόντα ECE R22)
9. Πείρος της αντι-θαμβωτικής ζελατίνας
10. Ετικέτα προειδοποίησης (Εγχειρίδιο οδηγιών για τα αντανακλαστικά αυτοκόλλητα: για τη Γαλλία και τη Χιλή)
11. Αντανακλαστικά αυτοκόλλητα (για τη Γαλλία και τη Χιλή)
12. Αυτοκόλλητα με το σήμα κατατεθέν της SHOEI (2)
13. Λάδι σιλικόνης

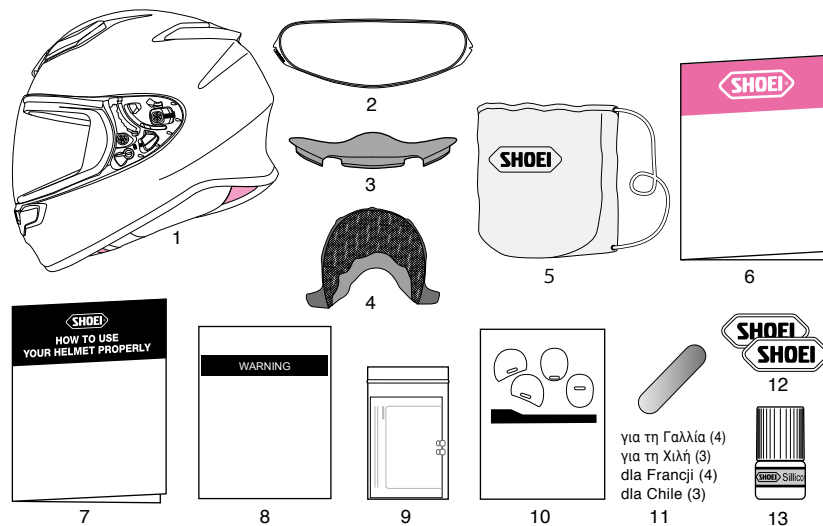

! Συνιστάται να κρατήσετε το κουτί συσκευασίας και το υλικό συσκευασίας, σε περίπτωση που επιθυμείτε να αποστείλετε το κράνος ή στοιχεία του κράνους για επισκευή. Σε περίπτωση που θέλετε να διαθέσετε αυτά τα υλικά, παρακαλούμε να ακολουθήσετε τους αντίστοιχους νόμους και προδιαγραφές.

Polski

Potwierdź zapakowane pozycje

Po otwarciu pudełka sprawdź, czy zawiera ono wszystkie części i akcesoria.

1. Kask
2. Wkładka PINLOCK® EVO
3. Osłona ust
4. Osłona szczęki
5. Torba na kask
6. Instrukcja użytkownika
7. „Prawidłowe używanie kasku”
8. Naklejka ostrzegawcza (etykieta E-3: dla produktów ECE R22)
9. Pin wkładki anti-fog
10. Etykieta ostrzegawcza (instrukcja stosowania naklejek odblaskowych: dla Francji i Chile)
11. Naklejki odblaskowe (dla Francji i Chile)
12. Naklejane logo SHOEI (2)
13. Olej silikonowy

! Zalecamy zachowanie pudełka i zawartych w nim materiałów ochronnych na wypadek konieczności odesłania produktu lub jego części do naprawy. Jeżeli chcesz usunąć te materiały, zastosuj się do obowiązujących przepisów.

Περιγραφή των στοιχείων του κράνους

1. Κάτω εισαγωγή αέρα
2. Κουμπί ασφάλισης ζελατίνας
3. Ζελατίνα CWR-F2
4. Πρόσθια εισαγωγή αέρα
5. Πάνω εισαγωγή αέρα
6. Σκελετός κράνους
7. Μοχλός προσαρμογής ζελατίνας
8. Αντικραδασμική επένδυση
9. Άνω εξαγωγή αέρα
10. Υποσιγάωνο

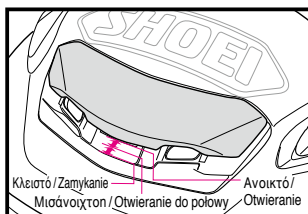
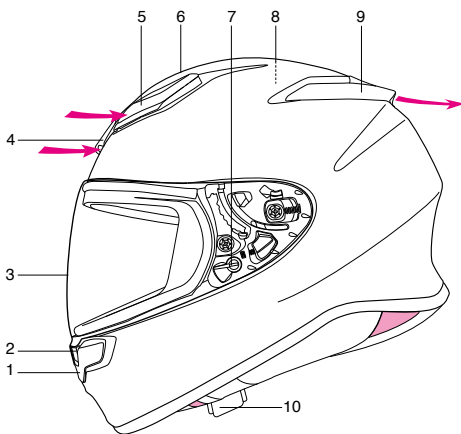

Πρόσθια εισαγωγή αέρα/
Przedni nawiew powietrza

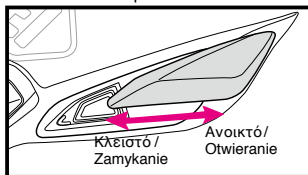

Πάνω εισαγωγή αέρα/
Górnny wlot powietrza

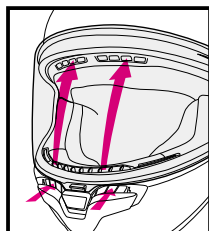

Σύστημα εξαερισμού κατά του θαμπώματος της ζελατίνας/
System wentylacyjny zapobiegający zaparowaniu

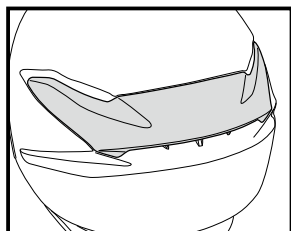

Άνω εξαγωγή αέρα/
Górnny wylot powietrza

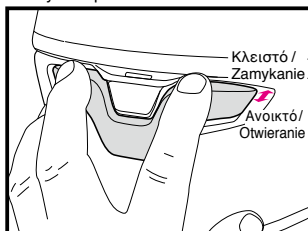

Κάτω εισαγωγή αέρα/
Dolny wlot powietrza

⚠ Οι ανοιχτοί αεραγωγοί του κράνους έχουν ως αποτέλεσμα την αύξηση της έντασης των θορύβων.

Opis części

1. Dolny wlot powietrza
2. Pokrętko blokowania osłony
3. Osłona CWR-F2
4. Przedni nawiew powietrza
5. Górnny wlot powietrza
6. Skorupa
7. Dźwignia regulacji osłony
8. Wkładka absorbująca siłę uderzenia
9. Górnny wylot powietrza
10. Pasek na podbródek

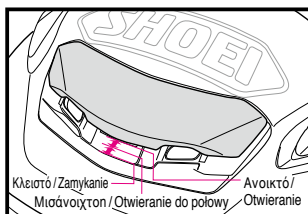

Πρόσθια εισαγωγή αέρα/
Przedni nawiew powietrza

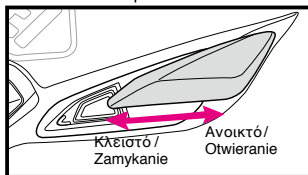

Πάνω εισαγωγή αέρα/
Górnny wlot powietrza

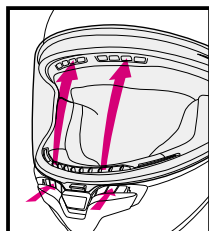

Σύστημα εξαερισμού κατά του θαμπώματος της ζελατίνας/
System wentylacyjny zapobiegający zaparowaniu

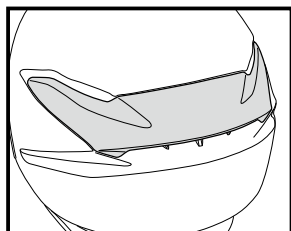

Άνω εξαγωγή αέρα/
Górnny wylot powietrza

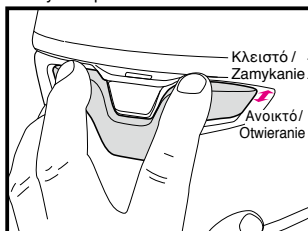

Κάτω εισαγωγή αέρα/
Dolny wlot powietrza

⚠ Otwarcie otworów wentylacyjnych kasku może zwiększyć poziom hałasów.

Επιρίνιο

Το επιρίνιο μειώνει το θόλωμα της ζελατίνας το οποία προκαλείται από τα χρώτα. Για να το τοποθετήσετε, ακολουθήστε τα εξής βήματα.

■ Τοποθέτηση του Επιρίνιου

Τοποθετήστε το επιρίνιο στη θέση όπως φαίνεται στην εικόνα. Αφού τοποθετήσετε το επιρίνιο, βεβαιωθείτε ότι είναι καλά στερεωμένο.

■ Αφαίρεση του Επιρίνιου

Βγάλτε το επιρίνιο από τη θέση κρατώντας τη βάση του.

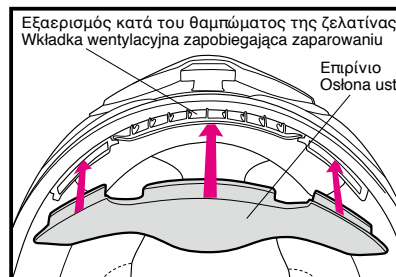

⚠ Μη κουβαλάτε ή κρατάτε το κράνος από το επιρίνιο. Το επιρίνιο κινδυνεύει να βγει και να πέσει το κράνος.

Χρήση λαδιού σιλικόνης

Για να εφαρμόζει καλύτερα η ζελατίνα κατά το κλείσιμο, χρησιμοποιήστε το λάδι σιλικόνης, που θα βρείτε στη συσκευασία, για εφαρμογή στο πλαίσιο της ζελατίνας. Απομακρύνετε ενδεχόμενες ακαθαρσίες ή σκόνης, έπειτα απλώστε μία μικρή ποσότητα του λαδιού στα σημεία που αναδεικνύονται στην εικόνα. Σκουπίστε το λάδι που περισσεύει. Εάν το λάδι σιλικόνης έλθει σε επαφή με τη ζελατίνα, ενδέχεται να αφήσει λεκέδες και να μειώσει την ορατότητά σας. Ελέγξτε το βαθμό λίπανσης σε τακτικά διαστήματα.

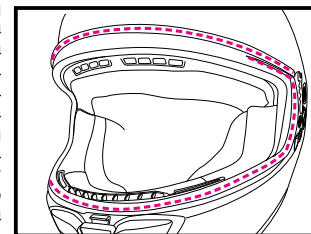

Osłona ust

Osłona ust redukuje stopień zaparowania szybki wydychaną parą wodną. Aby założyć osłonę ust, wykonaj opisane niżej czynności.

■ Zakładanie osłony ust

Umieść osłonę ust w miejscu pokazanym na rysunku. Po zainstalowaniu osłony ust sprawdź, czy jest dobrze zamocowana.

■ Zdejmowanie osłony ust

Wyciągnij osłonę ust z miejsca, przytrzymując jej podstawę.

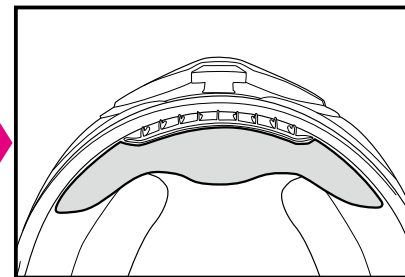

⚠ Nie noś i nie trzymaj kasku za osłonę ust. Osłona ust może się oderwać i kask może upaść na ziemię.

Używanie oleju silikonowego

Aby lepiej uszczelnić osłonę, nanieś dołączony olej silikonowy na zawijkę. Najpierw dokładnie usuń zanieczyszczenia i pył, a następnie nanieś niewielką ilość oleju na odpowiednią część w sposób pokazany na rysunku. Jeśli olej silikonowy pobrudzi osłonę, może to ograniczać pole widzenia. Regularnie sprawdzaj, czy elementy są dobrze nasmarowane.

Κάλυμμα σαγονιού

Το κάλυμμα σαγονιού μειώνει τον αέρα που εισέρχεται και τον θόρυβο που εισχωρεί από το κάτω μέρος του κράνους, στο σημείο του υποσιάγωνου. Το κάλυμμα σαγονιού μπορεί να αφαιρεθεί ακολουθώντας τα ακόλουθα βήματα.

■ **Τοποθέτηση του Καλύμματος σαγονιού**
Τοποθετήστε τα μαξιλαράκια για τα μάγουλα πριν τοποθετήσετε το κάλυμμα σαγονιού. Για να τοποθετήσετε το κάλυμμα σαγονιού, ρυθμίστε ένα κέντρο της βάσης σε ένα κέντρο του μπροστινού άκρου του κράνους και τοποθετήστε το σε ένα κενό (Α) μεταξύ του σκελετού κράνους και της επένδυσης και, στη συνέχεια, τοποθετήστε τις βάσεις και των δύο πλευρών.

■ **Αφαίρεση του Καλύμματος σαγονιού**
Αρχικά, τραβήξτε την κεντρική βάση του καλύμματος σαγονιού από το διάκενο μεταξύ του σκελετού κράνους και της αντικραδασμικής επένδυσης. Και στη συνέχεια, τραβήξτε τις βάσεις και των δύο πλευρών. Μην το στρίβετε ή το τραβάτε με πολλή δύναμη, διαφορετικά η εσοχή της βάσης ενδέχεται να υποστεί βλάβη.

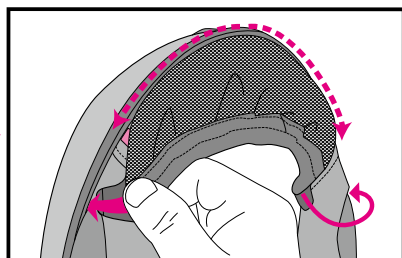
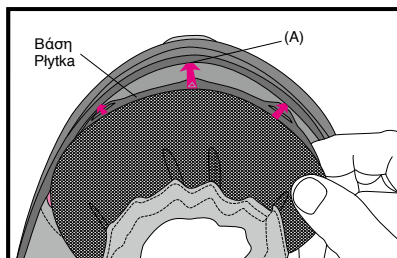

⚠️ ΠΡΟΕΙΔΟΠΟΙΗΣΗ

1. Με το κάλυμμα σαγονιού τοποθετημένο, ο ήχος από κοντινά οχήματα θα μειωθεί. Λάβετε υπόψη σας αυτό κατά την οδήγηση.
2. Μη κουβαλάτε ή κρατάτε το κράνος από το κάλυμμα σαγονιού. Το κάλυμμα σαγονιού κινδυνεύει να βγει και να πέσει το κράνος.

Osłona szczęki

Osłona szczęki redukuje turbulencje powietrza i odgłosy pędu w strefie podbródkowej kasku. Osłonę szczęki można zdjąć w opisany niżej sposób.

■ **Montaż osłony podbródka**

Przed zamontowaniem osłony podbródka należy zamontować wkładki policzkowe. Aby zamontować osłonę podbródka, dopasuj środek płytki do środka przedniej części kasku i włóż ją w szczelinę (A) między skorupą a wysięciółką, a następnie włóż płytki po obu stronach.

■ **Zdejmowanie osłony podbródka**

Najpierw wyciągnij środkową płytkę osłony podbródka ze szczeliny między skorupą, a wkładką absorbującą siłę uderzenia. Następnie pociągnij płytki po obu stronach. Nie skręcaj ani nie ciągnij za mocno, w przeciwnym razie może dojść do uszkodzenia wypustu płytki.

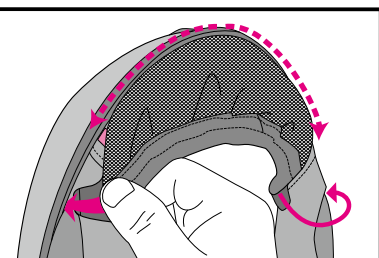

⚠️ OSTRZEŻENIE

1. Przy założonej osłonie szczęki odgłosy powodowane przez inne pojazdy będą cichsze. Należy o tym pamiętać podczas jazdy.
2. Nie noś i nie trzymaj kasku za osłonę szczęki. Osłona szczęki może się oderwać i kask może upaść na ziemię.

Αντανακλαστικά αυτοκόλλητα

Naklejki odblaskowe

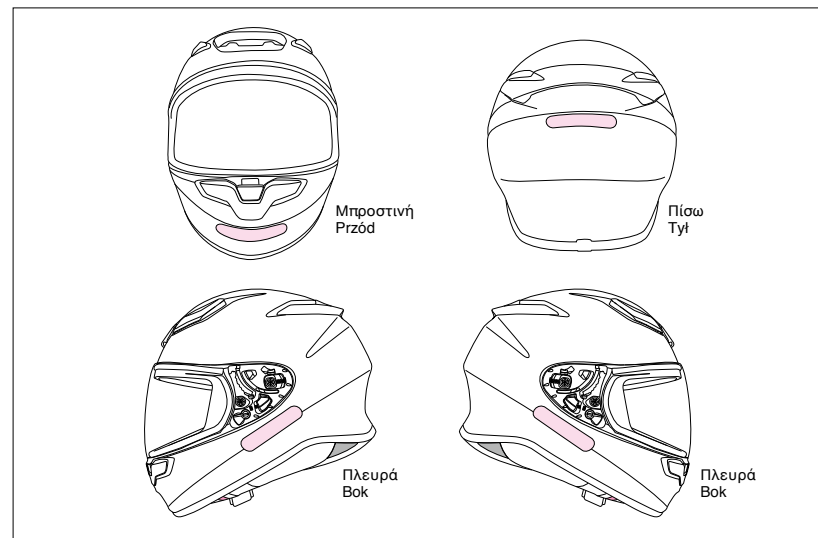

⚠️ ΠΡΟΕΙΔΟΠΟΙΗΣΗ

Είναι υποχρεωτικό να κολλάτε ανακλαστικά αυτοκόλλητα στο κράνος σε ορισμένες χώρες όπως η Γαλλία και η Χιλή.

Για τη χρήση του κράνους σε οποιαδήποτε από αυτές τις χώρες, παρακαλώ κολλήστε τα ανακλαστικά αυτοκόλλητα σε θέσεις που υποδεικνύονται στην εικόνα. Αφαιρέστε τυχόν θραύσματα λαδιού ή βρομιάς στην επιφάνεια του κράνους, πριν κολλήσουν τα αυτοκόλλητα.

⚠️ OSTRZEŻENIE

W niektórych krajach, takich jak Francja i Chile, przyklejenie odblaskowych naklejek do kasku jest obowiązkowe.

Aby móc korzystać z kasku w tych krajach, proszę przykleić dołączone naklejki odblaskowe w miejscach oznaczonych na rysunku. Przed przyklejeniem naklejek należy usunąć wszelkie ślady oleju oraz wszelkie zanieczyszczenia z powierzchni kasku.

Ελληνικά

Ζελατίνα CWR-F2

! Κατά την πρώτη χρήση της ζελατίνας μετά την αγορά, αφαιρέστε την προστατευτική μεμβράνη.

Εάν τραβήξετε τη ζελατίνα CWR-F2 εντελώς προς τα κάτω, θα κλειδωθεί. Συνιστάται η ζελατίνα να παραμένει στη θέση αυτή κατά την οδήγηση της μοτοσυκλέτας σας. (Εικόνα A)

Το θάμπωμα μπορεί να αφαιρεθεί ανοίγοντας ελαφρά τη ζελατίνα όπως στην Εικόνα B και οδηγώντας τη μοτοσυκλέτα με χαμηλή ταχύτητα για να κυκλοφορήσει ο αέρας μέσα στο κράνος.

ΠΡΟΕΙΔΟΠΟΙΗΣΗ

Μην οδηγείτε μοτοσυκλέτα με υψηλή ταχύτητα με τη ζελατίνα ελαφρώς ανοιχτή. Η ζελατίνα μπορεί να ανοίξει ξαφνικά, κάτι το οποίο είναι πολύ επικίνδυνο.

■ Άνοιγμα της ζελατίνας

Πιέστε το κουμπί κλειδώματος της ζελατίνας για να ξεκλειδώσετε τη ζελατίνα και, στη συνέχεια, ανοίξτε τη ζελατίνα. (Εικόνα A)

■ Αφαίρεση της ζελατίνας CWR-F2

1. Ανοίξτε τη ζελατίνα στην εντελώς ανοιχτή θέση όπως στην Εικόνα 1.
2. Ενώ τραβάτε προς τα κάτω τη σκανδάλη, τραβήξτε τη ζελατίνα προς το μπροστινό μέρος του κράνους και ανασήκωσε τη ζελατίνα προς το μέρος σας για να αποσυνδέσετε τα άγκιστρα (A) και (B) (Εικόνα 2).
3. Κάντε το με τον ίδιο τρόπο για την άλλη πλευρά.

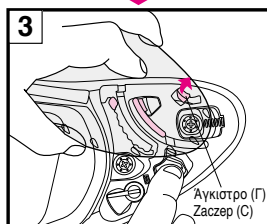
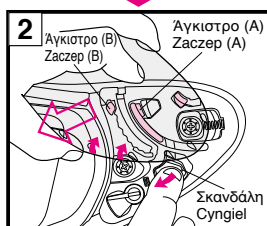
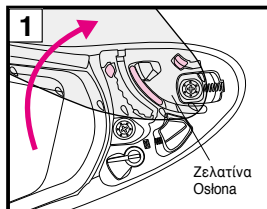
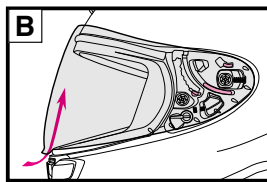
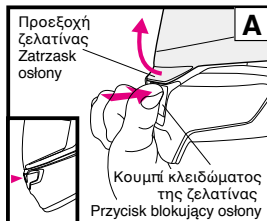

Polski

Osłona CWR-F2

! Przed pierwszym użyciem osłony po zakupie nowego kasku zdejmij z osłony folię ochronną.

Po opuszczeniu osłony CWR-F2 do końca, osłona zostanie zablokowana. Zaleca się, aby osłona pozostawała w tym położeniu podczas jazdy motocyklem. (Rysunek A)

Mgła może zostać usunięta poprzez lekkie otwarcie osłony, jak na rysunku B oraz jeżdżenie motocyklem z małą prędkością, aby zapewnić cyrkulację powietrza w kasku.

OSTRZEŻENIE

Nie jeździć motocyklem z dużą prędkością mając lekko otwartą osłonę. Osłona może niespodziewanie całkowicie się otworzyć, co może być powodem bardzo niebezpiecznych sytuacji.

■ Otwieranie osłony

Naciśnij przycisk blokujący osłonę, aby ją odblokować, a następnie otwórz osłonę. (Rysunek A)

■ Zdejmowanie osłony CWR-F2

1. Ustaw osłonę w położenie całkowitego otwarcia, jak na rysunku 1.
2. Wciskając cyngiel, pociągnąć osłonę w kierunku przodu kasku i unieść osłonę do siebie, aby zwolnić zaczepy (A) i (B) (rysunek 2).
3. W analogiczny sposób postąpić po drugiej stronie.

Ελληνικά

Τοποθέτηση της Ζελατίνας CWR-F2

1. Ρυθμίστε μια ζελατίνα σε πλήρως ανοικτή θέση και τοποθετήστε τη ζελατίνα του άγκιστρου (Γ) όπως στην Εικόνα 4.
2. Όπως φαίνεται στην Εικόνα 5, ενώ τραβάτε τη ζελατίνα προς το μπροστινό μέρος του κράνους, πατήστε στην ζελατίνα την περιοχή η οποία υποδεικνύεται με βέλος έως ότου κάνει κλικ. Στη συνέχεια, τοποθετήστε τα άγκιστρα (A) και (B) καλά στις θέσεις που υποδεικνύονται στην Εικόνα 6.
3. Κάντε το με τον ίδιο τρόπο για την άλλη πλευρά.
4. Ανοίξτε και κλείστε μια ζελατίνα μερικές φορές και βεβαιωθείτε ότι όλα τα άγκιστρα είναι στερεωμένα με ασφάλεια.

! ΠΡΟΕΙΔΟΠΟΙΗΣΗ

Αν το άγκιστρο και το γρανάζι δεν έχουν στερεωθεί καλά στη βάση της ζελατίνας, η ζελατίνα κινδυνεύει να αποσπαστεί κατά την οδήγηση, προκαλώντας απρόοπτο ατύχημα. Έπειτα από την τοποθέτηση της ζελατίνας CWR-F2, ανοιγοκλείστε τη μερικές φορές για να επιβεβαιώσετε ότι το άγκιστρο και το γρανάζι εφαρμόζουν σταθερά. Επιβεβαιώστε, με τη ζελατίνα κλειστή, ότι η προσεχική της ζελατίνας έχει κουμπώσει με το άγκιστρο της ζελατίνας.

Polski

Zakładanie osłony CWR-F2

1. Ustaw osłonę w pozycji całkowitego otwarcia i włóż zaczep osłony (C) jak na rysunku 4.
2. Podczas ciągnięcia osłony w kierunku przodu kasku, wciskać wskazane na rysunku 5 miejsce zaznaczone strzałką na osłonie, aż usłyszysz kliknięcie. Włóż pewnie zaczepy (A) i (B) w pozycje wskazane na rysunku 6.
3. W analogiczny sposób postąpić po drugiej stronie.
4. Otwórz i zamknij osłonę kilka razy i upewnij się, że wszystkie zaczepy są dobrze zamocowane.

! OSTRZEŻENIE

Jeżeli zaczep i zębátka nie zostaną poprawnie zamocowane w podstawie osłony, to osłona może się odłączyć w czasie jazdy i spowodować wypadek. Po założeniu osłony CWR-F2 otwórz i zamknij ją kilka razy, aby upewnić się, że zaczep i zębátka są poprawnie zamocowane. Przy całkowicie zamkniętej osłonie upewnij się, że pokrętko blokowania osłony jest zablokowane przez zaczep.

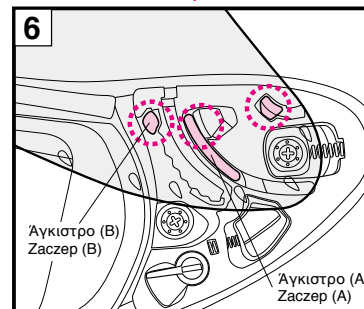
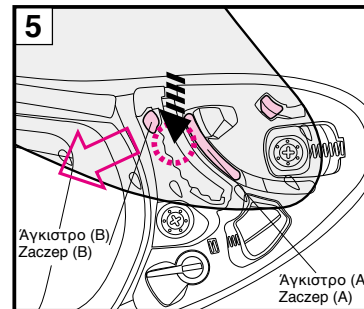
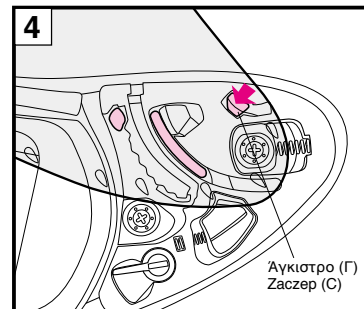

Ελληνικά

Μοχλός προσαρμογής ζελατίνας

Κατά τη διάρκεια της χρήσης, εάν υπάρχει κενό ανάμεσα στη ζελατίνα και το πλαίσιο, ακόμη και όταν η ζελατίνα είναι κλειστή, χαμηλώστε τους μοχλούς ρύθμισης της βάσης της ζελατίνας όπως φαίνεται στην εικόνα, έτσι μπορείτε να μειώσετε το κενό μεταξύ τους. Υπάρχουν μοχλοί στα αριστερά και τα δεξιά και μπορούν να χρησιμοποιηθούν για την προσαρμογή.

*Από προεπιλογή, οι μοχλοί ρύθμισης τίθενται στις τυπικές θέσεις. Ρυθμίζοντας τους μοχλούς ρύθμισης στις προσαρμοσμένες θέσεις, η ζελατίνα κινείται προς τα πίσω.

*Αν μια ζελατίνα ρυθμιστεί πάρα πολύ σφιχτά, το πλαίσιο μπορεί να αλλοιωθεί. Ρυθμίστε παρατηρώντας προσεκτικά την κατάσταση του κενού.

*Σε περίπτωση που το κενό ακόμη παραμένει χρησιμοποιώντας τον μοχλό ρύθμισης της ζελατίνας, χαλαρώστε τις βίδες για να ρυθμίσετε τη θέση της βάσης της ζελατίνας.

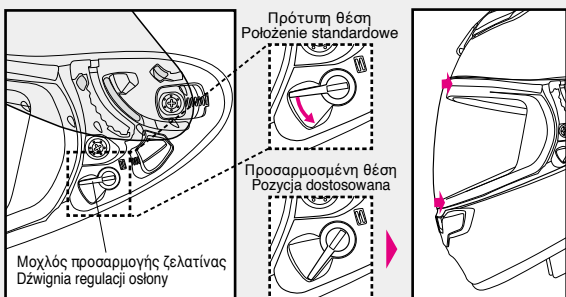

Polski

Dźwignia regulacji osłony

Podczas użytkowania, jeśli występuje odstęp między osłoną a zawijką wizjera, nawet gdy osłona jest zamknięta, obniż dźwignie regulacji podstawy osłony zgodnie z rysunkiem, aby zmniejszyć odstęp między podanymi powyżej osłoną a zawijką. Dźwignie znajdują się po lewej i po prawej stronie i obu dźwigni można używać do regulacji.

*Domyślnie dźwignie regulacyjne są ustawione w standardowych położeniach. Ustawiając dźwignie regulacyjne w dostosowanych pozycjach, powoduje się przesunięcie osłony do tyłu.

*Jeżeli osłona jest ustawiona zbyt ciasno, może to spowodować uszkodzenie uszczelki. Regulację należy przeprowadzić uważnie, obserwując stan szczeliny.

*Jeśli odstęp pozostaje nawet po użyciu dźwigni regulacji osłony, poluzuj śruby, aby dostosować położenie podstawy osłony.

Ελληνικά

Σημαντική Ειδιοποίηση σχετικά με τη Χρήση της Ζελατίνας CWR-F2

1. Ακαθαρσίες και γρατσουνιές στη ζελατίνα ενδέχεται να εμποδίσουν την ορατότητα κατά την οδήγηση και να είναι πολύ επικίνδυνο! Σε περίπτωση που η ζελατίνα CWR-F2 λερωθεί ή γδαρθεί, σταματήστε αμέσως τη χρήση της. Αφαιρέστε τη ζελατίνα, και καθαρίστε τη ή προβείτε στην αντικατάστασή της.
2. Καθαρίστε τη ζελατίνα CWR-F2 με διάλυμα ήπιου, ουδέτερου σαπουνιού και νερού. Ξεπλύνετε με σκέτο νερό και στεγνώστε τη με μαλακό πανί. **Μη χρησιμοποιείτε τα ακόλουθα καθαριστικά προϊόντα: ζεστό νερό άνω των 40°C, αλατόνερο, όξινα ή αλκαλικά απορρυπαντικά, βενζίνη, διαλυτικά, γκαζολίνη ή άλλους οργανικούς διαλύτες, καθαριστικό τζαμιών, ή κάθε απορρυπαντικό που περιέχει οργανικούς διαλύτες.** Σε περίπτωση χρήσης τέτοιων απορρυπαντικών υπάρχει κίνδυνος αλλοίωσης της χημικής σύστασης της ζελατίνας, και ενδεχόμενης μείωσης της ασφάλειας.
3. Μην οδηγείτε με θολή ζελατίνα. Αυτό μπορεί να εμποδίσει την ορατότητά σας και να είναι πολύ επικίνδυνο. Σε περίπτωση που η ζελατίνα CWR-F2 έχει θαμπώσει, ανοίξτε την κάτω εισαγωγή αέρα για να κυκλοφορήσει ο αέρας στο εσωτερικό του κράνους και να καθαρίσει το θάμπωμα της ζελατίνας. Η χρήση του φακού PINLOCK® EVO είναι επίσης αποτελεσματική στο σταμάτημα του θαμπώματος.
4. Χρησιμοποιείτε πάντα τον γνήσιο φακό PINLOCK® EVO της SHOEI για το CWR-F2. Για την τοποθέτηση του φακού PINLOCK® EVO, παρακαλούμε να διαβάσετε τις οδηγίες που περιλαμβάνονται σε αυτό.

5. Αφαιρέστε την προστατευτική μεμβράνη πριν τη πρώτη χρήση της ζελατίνας.
6. Αφού καθαρίσετε ή αντικαταστήσετε τις βάσεις, κλείστε τη ζελατίνα και βεβαιωθείτε ότι αγγίζει το πλαίσιο σε όλες τις πλευρές. Εάν υπάρχει κενό ανάμεσα στη ζελατίνα και το πλαίσιο, ρυθμίστε μια θέση της βάσης και περιορίστε το κενό, επειδή ενδέχεται να προκαλέσει είσοδο του ανέμου ή θόρυβο.
7. Για βίδες σύσφιξης, εφαρμόστε κατακόρυφα το κατασβίδι κεφαλής Phillips μεγέθους No.2 και περιστρέψτε το προσεκτικά. Εάν χρησιμοποιείται ακατάλληλο κατασβίδι ή ηλεκτρικό κατασβίδι, μπορεί να σπάσει η κεφαλή της βίδα.
Χρησιμοποιήστε μια αυθεντική βίδα κατασκευασμένη από αλουμίνιο για αντικατάσταση. Εάν μια βίδα έχει σφίχτει υπερβολικά ενδέχεται να σπάσει. (Συνιστώμενη ροπή: 80 cN·m ή περίπου 8 kgf·cm)
8. Μην τοποθετείτε αυτοκόλλητα ή κολλητική ταινία στη ζελατίνα.

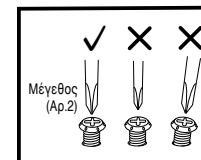

Ważna informacja dotycząca osłony CWR-F2

1. Brud i zarysowania osłony mogą ograniczać widoczność w czasie jazdy, co jest bardzo niebezpieczne! Jeżeli osłona CWR-F2 jest brudna lub porysowana, natychmiast przestań jej używać. Zdejmij i wyczyść osłonę albo wymień ją na nową.
2. Osłonę CWR-F2 należy czyścić wodą z delikatnym, obojętnym mydłem. Dobrze oplucz osłonę czystą wodą i wytrzyj suchą ściereczką. **Nie używaj żadnego z poniższych środków czyszczących: gorąca woda o temperaturze powyżej 40°C, woda słona, kwasowe lub zasadowe środki czyszczące, benzyna chemiczna, rozpuszczalniki, benzyna i inne rozpuszczalniki organiczne, środki do mycia szyb i inne środki czyszczące zawierające rozpuszczalniki organiczne.** Użycie jakiegokolwiek z powyższych środków może zmienić skład chemiczny osłony i zagrozić bezpieczeństwu.
3. Nie prowadź motocykla z zaparowaną osłoną. Może to ograniczyć widoczność i być bardzo niebezpieczne. Jeżeli osłona CWR-F2 jest zaparowana, otwórz dolny wlot powietrza, aby obieg powietrza w kasku usunął parę wodną z osłony. Zastosowanie wkładki PINLOCK® EVO jest również skuteczne w powstrzymaniu parowania.
4. Zawsze używaj oryginalnej wkładki SHOEI PINLOCK® EVO do CWR-F2. Aby zamontować wkładkę PINLOCK® EVO, zapoznaj się z dołączoną instrukcją.
5. Przed pierwszym użyciem osłony zdejmij folię ochronną.
6. Po wyczyszczeniu lub wymianie płytek podstawy, zamknij osłonę i upewnij się, że dotyka on zawijki wizera ze wszystkich stron. Jeśli między osłoną, a zawijką wizera jest szczelina, wyreguluj pozycję płytki podstawy i usuń szczelinę, ponieważ może być ona przyczyną przedostawania się wiatru lub hałasu.
7. Do dokręcenia wkrętów użyj śrubokręta z końcówką Phillips nr 2, który należy ustawić pionowo i ostrożnie przekręcić. Użycie śrubokręta o nieregularnym rozmiarze lub śrubokręta elektrycznego może spowodować uszkodzenie łańcucha wkrętu. Do wymiany użyj oryginalnego wkrętu z aluminium. Jeśli wkręt zostanie zbyt mocno dokręcony, może ulec uszkodzeniu. (Zalecany moment dokręcania: 80 cN·m lub około 8 kgf·cm)
8. Nie należy umieszczać naklejek ani taśm samoprzylepnych na osłonę.

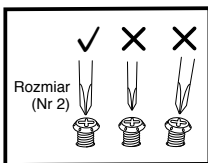

Ζελατίνα PINLOCK® EVO

Σε περίπτωση που χρησιμοποιείτε την εσωτερική Ζελατίνα PINLOCK® EVO με αντιθαμβωτική επιστρώση, παρακαλούμε να διαβάσετε τις οδηγίες χρήσεως που παρέχονται μαζί με την αγορά της.

1. Χρήση αποκλειστικά κατά τη διάρκεια της ημέρας. Μη χρησιμοποιείτε ποτέ τη Ζελατίνα PINLOCK® EVO με αντιθαμβωτική επιστρώση κατά τη διάρκεια της νύχτας. Σε περίπτωση χρήσης της Ζελατίνα PINLOCK® EVO με αντιθαμβωτική επιστρώση μαζί με τη διάφανη ζελατίνα, ο συντελεστής φωτοπερατότητας ανέρχεται περίπου στα 80%. Αυτό το ποσοστό δεν πληροί τις προδιαγραφές φωτοπερατότητας στην Αμερική (VESC-8, 85%), ή την Ευρώπη (ECE R22, 80%), και γι'αυτό το λόγο το εξάρτημα αυτό προσδιορίζεται στις προδιαγραφές αυτές «αποκλειστικά για χρήση κατά τη διάρκεια της ημέρας».
2. Η εσωτερική Ζελατίνα PINLOCK® EVO με αντιθαμβωτική επιστρώση αποτελείται από υλικό που είναι πιο ευαίσθητο στις γρατζουνιές σε σχέση με τη ζελατίνα. Παρακαλούμε να τη χειρίζεστε με ιδιαίτερη προσοχή.
3. Η Ζελατίνα PINLOCK® EVO μπορεί να εμποδίσει την ορατότητα του οδηγού σε ορισμένες θέσεις οδήγησης.
4. Αφαιρέστε την προστατευτική μεμβράνη πριν τη χρήση της αντιθαμβωτικής εσωτερικής Ζελατίνα PINLOCK® EVO.
5. Η εσωτερική Ζελατίνα PINLOCK® EVO με αντιθαμβωτική επιστρώση έχει αποτελεσματική αντιθαμβωτική ικανότητα, απορροφώντας την υγρασία. Ωστόσο, αν χρησιμοποιείτε το κράνος συνεχώς με την κάτω εισαγωγή αέρα κλειστή, σε χαμηλές θερμοκρασίες ή συνθήκες υψηλής υγρασίας, η ζελατίνα κινδυνεύει να ξεπεράσει το σημείο κορεσμού της με αποτέλεσμα να εμφανιστούν θαμπές γραμμές ή να θλώσει, λόγω των υδρατμών. Οι γραμμές και το θλώμα που ενδοχόμενως να σχηματιστούν, εμποδίζουν την ορατότητα και είναι επικίνδυνα! Σε αυτή την περίπτωση ανοίξτε την κάτω εισαγωγή αέρα για να κυκλοφορήσει ο αέρας στο εσωτερικό του κράνους, εξαφανίζοντας τις γραμμές και το θλώμα.
6. Αγοράστε το μοντέλο DKS304 για τη CWR-F2 για αντικατάσταση της Ζελατίνας PINLOCK® EVO.

*PINLOCK® είναι σήμα κατατεθέν της PINLOCK SYSTEMS B.V.

Wkładka PINLOCK® EVO

Jeżeli używasz wkładki PINLOCK® EVO, przeczytaj dołączoną do niej instrukcję użytkowania.

1. Używać z tylko w czasie dnia. Nigdy nie używaj wkładki PINLOCK® EVO w nocy. Jeżeli wkładka PINLOCK® EVO jest używana z przezroczystą osłoną, przepuszczalność światła wynosi około 80%. Ta wartość nie spełnia wymagań obowiązujących w USA (VESC-8, 85%) i Europie (ECE R22, 80%), w tych krajach jej używanie jest więc dozwolone „tylko w czasie dnia”.
2. Wkładka PINLOCK® EVO jest wykonana z materiału łatwiej ulegającemu porysowaniu niż osłona. Należy się z nią obchodzić bardzo ostrożnie.
3. Wkładka PINLOCK® EVO może ograniczać motocyklistę widoczność w niektórych pozycjach przyjmowanych podczas jazdy.
4. Przed pierwszym użyciem wkładki PINLOCK® EVO zdejmij z niej folię ochronną.
5. Wkładka PINLOCK® EVO bardzo skutecznie zapobiega zaparowaniu przez pochłanianie pary wodnej. Jeżeli jednak kask jest używany z ciągle zamkniętym dolnym nawiewem powietrza w niskiej temperaturze i/lub przy wysokiej wilgotności powietrza, wkładka może zostać nasycona parą wodną, co spowoduje pojawienie się pasków pary. Pojawienie się pasków pary może ograniczyć widoczność i być bardzo niebezpieczne! W takiej sytuacji otwórz dolny nawiew powietrza, aby cyrkulujące wewnątrz kasku powietrze usunęło parę wodną z kasku.
6. Zakup DKS304 do CWR-F2 w celu zastąpienia wkładki PINLOCK® EVO.

*PINLOCK® jest zarejestrowanym znakiem handlowym PINLOCK SYSTEMS B.V.

Αντικατάσταση των Εσωτερικών Εξαρτημάτων

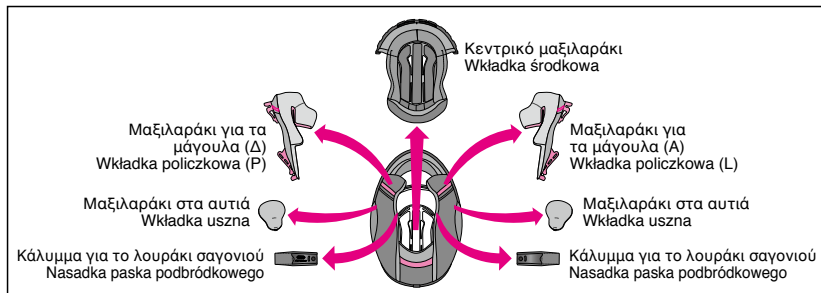

Είναι δυνατή η αφαίρεση για καθαρισμό του κεντρικού μαξιλαριού, του δεξιού και αριστερού μαξιλαριού για τα μάγουλα, των καλυμμάτων για το λουράκι σαγονιού, καθώς και του δεξιού και του αριστερού μαξιλαριού στα αυτιά. Επίσης, μπορείτε να προσαρμόσετε την εφαρμογή του κράνους βάζοντας τα προαιρετικά μαξιλαράκια. Κοιτάξτε στη λίστα και την εικόνα των εσωτερικών εξαρτημάτων και ελέγξτε εάν τα εξαρτήματα έχουν τοποθετηθεί ή αφαιρεθεί. Φροντίστε πάντα να έχετε τοποθετήσει το κεντρικό μαξιλαράκι, τα μαξιλαράκια για τα μάγουλα, και το κάλυμμα για το λουράκι σαγονιού πριν από την οδήγηση. Αν χρειαστεί, χρησιμοποιήστε τον ακόλουθο πίνακα για την παραγγελία των σωστών εσωτερικών τμημάτων, για να εξασφαλίσετε την καλή εφαρμογή του κράνους σας.

Wkładkę środkową, prawą i lewą wkładkę policzkową, prawą i lewą nasadkę paska podbródkowego oraz prawą i lewą wkładkę uszną można zdemontować w celu ich wyprania. Można również wyregulować dopasowanie kasku poprzez zmianę na wkładki opcjonalne. Obejrzeć rysunek i listę części wewnętrznych i sprawdzić, czy są one zamontowane czy zdemontowane. Przed rozpoczęciem jazdy zawsze wkładaj wkładkę środkową, wkładki policzkowe i nasadki paska podbródkowego. Jeśli to konieczne, korzystając z poniższej tabeli, należy zamówić odpowiednie części wewnętrzne, aby wyregulować dopasowanie swojego kasku.

■ Μέγεθος μαξιλαριών (Για ECE R22 / NBR Προϊόντα) ■ Rozmiary wkładek (Dla produktów ECE R22 / NBR)

	XXS	XS	S	M	L	XL	XXL	
Κεντρικό μαξιλαράκι Wkładka środkowa	Προαιρετικά (στενή εφαρμογή) / Opcja (ściśle dopasowanie)	—	S17	S13	M13	L13	XL13	XL9
	Κανονικό / Standard	S17	S13	S9	M9	L9	XL9	XL5
Μαξιλαράκι για τα μάγουλα Wkładek policzkowych	Προαιρετικά (χαραρή εφαρμογή) / Opcja (luźne dopasowanie)	S13	S9	S5	M5	L5	XL5	—
	Προαιρετικά (στενή εφαρμογή) / Opcja (ściśle dopasowanie)	—	43	—	—	39	—	35
Μαξιλαράκι για τα μάγουλα Wkładek policzkowych	Κανονικό / Standard	43	39	—	—	35	—	31
	Προαιρετικά (χαραρή εφαρμογή) / Opcja (luźne dopasowanie)	39	35	—	—	31	—	—

■ Μέγεθος μαξιλαριών (Για DOT Προϊόντα) ■ Rozmiary wkładek (Dla produktów DOT)

	XS	S	M	L	XL	XXL	
Κεντρικό μαξιλαράκι Wkładka środkowa	Προαιρετικά (στενή εφαρμογή) / Opcja (ściśle dopasowanie)	S17	S13	M13	L13	XL13	XL9
	Κανονικό / Standard	S13	S9	M9	L9	XL9	XL5
Μαξιλαράκι για τα μάγουλα Wkładek policzkowych	Προαιρετικά (χαραρή εφαρμογή) / Opcja (luźne dopasowanie)	S9	S5	M5	L5	XL5	—
	Προαιρετικά (στενή εφαρμογή) / Opcja (ściśle dopasowanie)	43	—	—	39	—	35
Μαξιλαράκι για τα μάγουλα Wkładek policzkowych	Κανονικό / Standard	39	—	—	35	—	31
	Προαιρετικά (χαραρή εφαρμογή) / Opcja (luźne dopasowanie)	35	—	—	31	—	—

• Μπορείτε να χρησιμοποιήσετε τα ίδια μαξιλαράκια για τα μάγουλα σε όλα τα μεγέθη κράνους. Για παράδειγμα, για το κράνος μεγέθους M επιλέξτε τα μαξιλαράκια στα μάγουλα μεγέθους 31 αν επιθυμείτε πιο άνετη εφαρμογή, και μεγέθους 39 για πιο στενή εφαρμογή (και τα δύο είναι στοιχεία που μπορούν να τοποθετηθούν προαιρετικά).

• Τα κεντρικά μαξιλαράκια διαφέρουν ανάλογα με το μέγεθος του κράνους. Επιβεβαιώστε το μέγεθος του κράνους σας πριν να τα αγοράσετε.

• Te same wkładki policzkowe mogą być używane we wszystkich rozmiarach kasków. W przypadku kasku o rozmiarze M należy dobrać wkładki policzkowe o rozmiarze 31, aby uzyskać luźne dopasowanie, albo o rozmiarze 39, aby uzyskać ściśle dopasowanie (obie te części są opcjonalne).

• Wkładki środkowe różnią się w zależności od rozmiaru kasku. Przed zakupem sprawdź rozmiar swojego kasku.

• Nazwa modelu i specyfikację różnią się w zależności od kraju lub regionu..

* Η ονομασία του μοντέλου και οι προδιαγραφές διαφέρουν ανάλογα με τη χώρα ή την περιοχή.

Αφαίρεση των εσωτερικών στοιχείων

1. Αφαίρεση των μαξιλαριών για τα μάγουλα

Όταν το κάλυμμα σαγονιού είναι τοποθετημένο, αφαιρέστε το πρώτα. Ξεκουμπώστε τα τρία κουμπιά για να αφαιρέσετε το μαξιλαράκι από τη βάση του μαξιλαριού για τα μάγουλα (Εικόνα 1) και, στη συνέχεια, τραβήξτε την εσοχή (α) από τη βάση από το μπράτσο πλαινίου μαξιλαριού (Α) (Εικόνα 2). Στη συνέχεια, τραβήξτε την εσοχή (β) από τη βάση από το πίσω μπράτσο πλαινίου μαξιλαριού (Β) (Εικόνα 3). Όταν τραβήξετε την εσοχή (β) από τη βάση, κάντε το προσεκτικά χωρίς να χρησιμοποιείτε δύναμη.

2. Αφαίρεση των μαξιλαριών στα αυτιά

Ξεκουμπώστε τα τέσσερα κουμπιά της βάσης από τη βάση μαξιλαριού για τα μάγουλα όπως φαίνεται στην εικόνα για να αφαιρέσετε το μαξιλαράκι στα αυτιά (Εικόνα 4). Επίσης, αφαιρέστε την αντίθετη πλευρά με τον ίδιο τρόπο.

Wyjmowanie części wewnętrznych

1. Wyjmowanie wkładek policzkowych

Gdy zamontowana jest osłona podbródka, należy ją najpierw usunąć.

Odepnij trzy zatrzaski w celu wyjęcia wkładki policzkowej z podstawy do wkładek policzkowych (rysunek 1), a następnie wyciągnij wypust (a) płytki z uchwytu wkładki policzkowej (A) (rysunek 2). Następnie wyciągnij wypust (b) płytki z tylnego uchwytu wkładki policzkowej (B) (rysunek 3). Wyciągaj wypust (b) płytki ostrożnie i bez użycia siły.

2. Wyjmowanie wkładek usznych

Zwolnij cztery zatrzaski na płytce z podstawy do wkładek policzkowych w sposób pokazany na rysunku, aby wyjąć wkładkę uszną (rysunek 4). Usurź z drugiej strony w ten sam sposób.

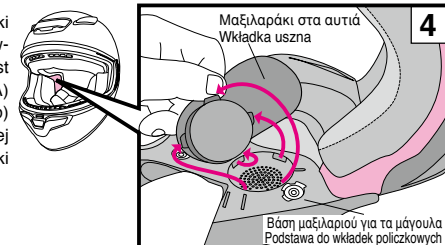
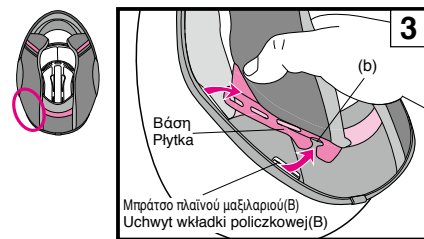
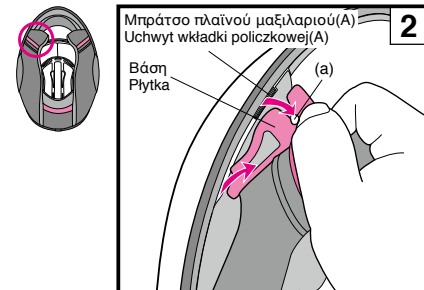
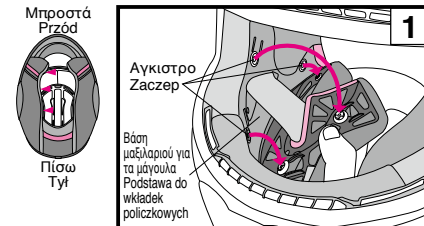

Ελληνικά

3. Αφαίρεση του κεντρικού μαξιλαριού

Αφαιρέστε το κεντρικό μαξιλαράκι αφαιρώντας πρώτα τα δύο κουμπιά στο πίσω μέρος του κράνους (Εικόνα 5), και τραβήξτε το μπροστινό τμήμα του κεντρικού μαξιλαριού από το κεντρικό τμήμα όπως στην Εικόνα 6.

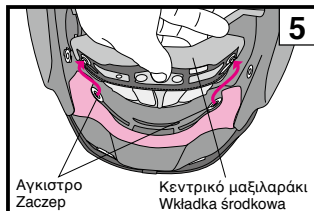
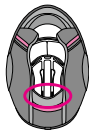

4. Αφαίρεση του καλύμματος για το λουράκι σαγονιού

Μετά την αφαίρεση των μαξιλαριών για τα μάγουλα, ξεκουμπώστε το κουμπί στο κάλυμμα για το λουράκι σαγονιού, και τραβήξτε το κάλυμμα από το υποσιάγωνο (Εικόνα 7). Επίσης, αφαιρέστε την αντίθετη πλευρά με τον ίδιο τρόπο.

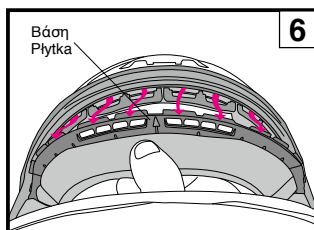

Polski

3. Wymywanie wkładki środkowej

Wyjmij wkładkę środkową, najpierw odpinając dwa zatrzaski z tyłu kasku (rysunek 5), a następnie wyciągnij przednią część wkładki środkowej ze środkowej części zgodnie z rysunkiem 6.

4. Zdejmowanie nasadki paska podbródkowego

Po usunięciu wkładek policzkowych, odpinij zatrzask nasadki paska podbródkowego i zdejmij nasadkę z paska podbródkowego (rysunek 7). Usuń z drugiej strony w ten sam sposób.

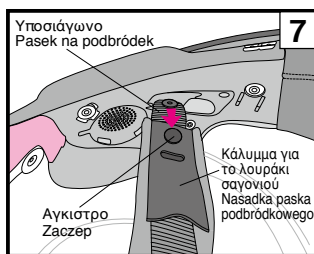

Ελληνικά

Μαξιλαράκια στα αυτιά

Τα μαξιλαράκια στα αυτιά έχουν σχεδιαστεί για να μειώνουν τον θόρυβο που προκαλείται από τον αέρα. Για να αφαιρέσετε ή να τοποθετήσετε τα μαξιλαράκια στα αυτιά, διαβάστε το κεφάλαιο «Αφαίρεση και τοποθέτηση των εσωτερικών στοιχείων».

! Με τα μαξιλαράκια στα αυτιά τοποθετημένα, ο ήχος από κοντινά οχήματα θα μειωθεί. Λάβετε υπόψη σας αυτό κατά την οδήγηση.

Polski

Wkładki uszne

Wkładki uszne mają za zadanie zredukować odgłos pędu. Aby wyjąć lub włożyć wkładki uszne, zastosuj się do rozdziału „Wymywanie i wkładanie części wewnętrznych”.

! Przy założonych wkładkach usznych odgłosy powodowane przez inne pojazdy będą cichsze. Należy o tym pamiętać podczas jazdy.

Ελληνικά

Τοποθέτηση εσωτερικών στοιχείων

1. Τοποθέτηση των καλυμμάτων για το λουράκι σαγονιού

Το υποσιάγωνο είναι εναλλάξιμο δεξιά και αριστερά. Περάστε το υποσιάγωνο μέσα από ένα κάλυμμα για το λουράκι σαγονιού και ομπλώστε το ένα στο άλλο μέχρι να ακούσετε τον χαρακτηριστικό ήχο ασφάλισης (Εικόνα 8).

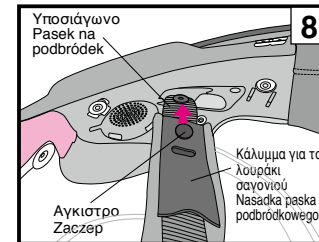

2. Τοποθέτηση κεντρικού μαξιλαριού

Προσαρμόστε την πλευρά της μπροστινής βάσης στο μπράτσο (Εικόνα 9), και σιύρετε και εισάγετε τη βάση στο κενό του μπράτσου όπως στην (Εικόνα 10-12). Κουμπώστε τα δύο άγκιστρα στη θέση τους στην πίσω πλευρά του κεντρικού μαξιλαριού όπως στην Εικόνα 13.

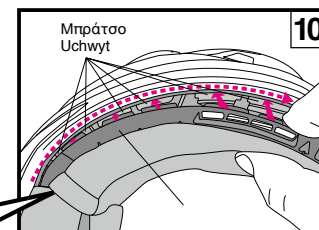
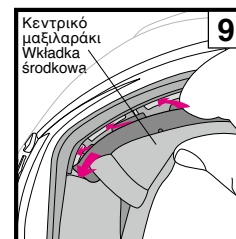

3. Τοποθέτηση των μαξιλαριών για τα αυτιά

Τα μαξιλαράκια στα αυτιά είναι εναλλάξιμα για τη δεξιά και την αριστερή πλευρά. Τοποθετήστε το τμήμα για το μαξιλαράκι στα αυτιά (Α) ανάμεσα στο κεντρικό μαξιλαράκι και την αντικραδασμική επένδυση όπως στην Εικόνα 14. Εισάγετε τα 4 κουμπιά της βάσης στις εσοχές της βάσης για τα μαξιλαράκια στα μάγουλα. Τοποθετήστε το μαξιλαράκι στα αυτιά στη θέση του. Τοποθετήστε με τον ίδιο τρόπο και το άλλο μαξιλαράκι στα αυτιά.

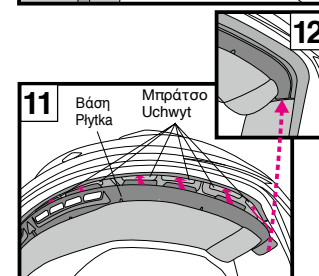

Polski

Wkładanie części wewnętrznych

1. Zakładanie nasadek paska podbródkowego

Pasek na podbródek można zamieniać z lewej strony na prawą. Przelóż pasek na podbródek przez osłonę paska podbródkowego i zapnij każdy zatrzask aż do usłyszenia kliknięcia (rysunek 8).

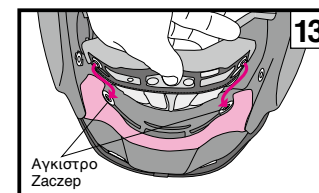

2. Instalowanie wkładki środkowej

Dopasuj bok przedniej płytki do uchwytu (rysunek 9), a następnie wsuń i włóż płytkę w szczelinę uchwytu (rysunek 10-12). Zapnij dwa zatrzaski na tylnej powierzchni wkładki środkowej, tak jak pokazano na Rysunku 13.



3. Wkładanie wkładek usznych

Lewą i prawą wkładkę uszną można zamienić miejscami. Umieść część (A) wkładki usznej między wkładką środkową a wkładką absorbującą siłę uderzenia zgodnie z rysunkiem 14. Wsuń 4 zatrzaski płytki do wypustów w gnieździe policzkowym. Zamocuj wkładkę uszną. Włóż drugą wkładkę uszną w ten sam sposób.

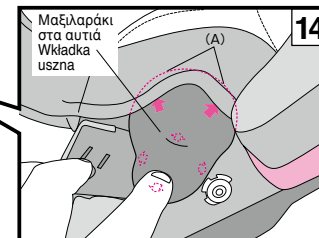

4. Τοποθέτηση των μαξιλαριών για τα μάγουλα

Πριν από την τοποθέτηση των μαξιλαριών για τα μάγουλα, βεβαιωθείτε ότι τα 3 άγκιστρα είναι τοποθετημένα σωστά όπως απεικονίζεται στην Εικόνα 15. Ίσως να μην είναι γαντζωμένα εάν δεν έχουν τοποθετηθεί σωστά. Προσδιορίστε ένα δεξί και ένα αριστερό μαξιλαράκι.

Τοποθετήστε το (C) στο πίσω μέρος της βάσης μεταξύ του σκελετού του κράνους και την επένδυση, και στη συνέχεια τοποθετήστε το (b) στη βάση στην προεξοχή του μπράτσου πλαινίου μαξιλαριού (B) (Εικόνα 16). Τοποθετήστε το (D) στο μπροστινό μέρος της βάσης μεταξύ του σκελετού κράνους και της επένδυσης, και στη συνέχεια εισάγετε το (a) στην προεξοχή της βάσης του μπράτσου πλαινίου μαξιλαριού (A) (Εικόνα 17). Επίσης, τοποθετήστε την αντίθετη πλευρά με τον ίδιο τρόπο.

Αφού τοποθετήσετε τη βάση στο σημείο, τοποθετήστε το υποπιάγωνο μέσα στην οπή του μαξιλαριού για τα μάγουλα και κατόπιν σφίξτε τα κουμπιά ❶, ❷ και ❸ με τη σειρά (Εικόνα 18). Πιέστε δυνατά προς τα κάτω στο πάνω μέρος των κουμπιών από την πλευρά του μαξιλαριού, μέχρι να ασφαλιστούν στη θέση τους. Τέλος, πιέστε τη γωνία (E) του μαξιλαριού όπως φαίνεται στην εικόνα έτσι ώστε η βάση του μαξιλαριού για τα μάγουλα να εφαρμόζει στην προεξοχή της βάσης μαξιλαριού για τα μάγουλα (Εικόνα 19). Τοποθετήστε επίσης το μαξιλαράκι για τα μάγουλα στην αντίθετη πλευρά με τον ίδιο τρόπο.

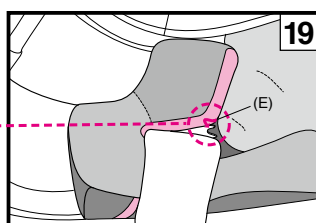
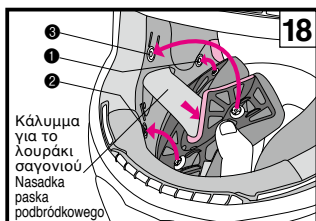
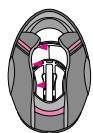
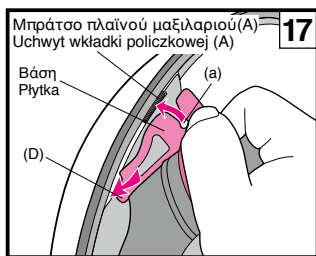
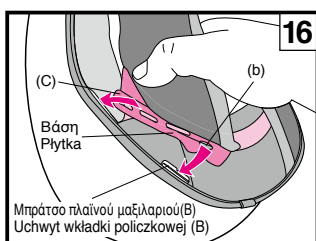
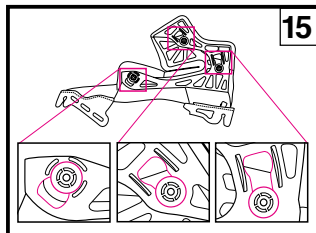

Σημαντικό σημείωμα σχετικά με τη χρήση των εσωτερικών στοιχείων

- Όταν ανοίγετε ή κλείνετε ένα κουμπί, πρέπει να το κρατάτε από κοντά και να το κλείνετε με προσοχή. Πιέστε το κουμπί με δύναμη, μέχρι να ακούσετε το χαρακτηριστικό κλικ.
- Μπορείτε να καθαρίσετε τα εσωτερικά στοιχεία πλένοντάς τα στο χέρι ή στο πλυντήριο ρούχων (σε ειδικό προστατευτικό δίχτυ πλυσίματος). Παρακαλούμε να τα πλένετε με προσοχή. Αποφύγετε να τα πλένετε με στεγνή πετσότα και αφήστε τα να στεγνώσουν σε σκιερό μέρος. Για να αποφύγετε τυχόν ζημιές στα πλαστικά μέρη των εσωτερικών στοιχείων, μη τα στύβετε με δύναμη, μη διπλώνετε ή λυγίζετε τα πλαστικά μέρη. Ιδιαίτερη προσοχή απαιτείται κατά το πλύσιμο στο πλυντήριο ρούχων. Μη στεγνώνετε τα εσωτερικά στοιχεία στο στεγνωτήριο ρούχων, με πιστολάκι μαλλιών ή άλλο είδος συσκευής στεγνώματος, καθώς η ζέστη μπορεί να δημιουργήσει ζημιές στο υλικό. Για να καθαρίσετε την εσωτερική αντικραδασμική επένδυση (το τμήμα που αποτελείται από αφρό πολυουρολίου) μπορείτε να την βρέξετε με ένα μαλακό πανάκι με διάλυμα ουδέτερου απορρυπαντικού και νερού και στη συνέχεια να την σκουπίσετε. Αφήστε την εσωτερική αντικραδασμική επένδυση να στεγνώσει σε σκιερό μέρος. Μη την αφήσετε να στεγνώσει στο φως του ήλιου και μη χρησιμοποιείτε μηχανικές συσκευές στεγνώματος, καθώς η εσωτερική αντικραδασμική επένδυση είναι ιδιαίτερα ευαίσθητη στη ζέστη. Σε περίπτωση που η εσωτερική αντικραδασμική επένδυση έρθει σε επαφή με υψηλή ζέστη οποιασδήποτε μορφής, πρέπει να έλθετε σε επαφή με τον αντιπρόσωπο των προϊόντων ή απευθείας με την εταιρία SHOEI, για να διεκπεραιωθεί μία αξιολόγηση ασφάλειας. Για να αποφύγετε ενδεχόμενες ζημιές, μη χρησιμοποιείτε κανένα από τα ακόλουθα απορρυπαντικά: ζεστό νερό άνω των 40°C; αλατόνερο; όξινα ή αλκαλικά απορρυπαντικά; βενζίνη, διαλυτικά, άλλα οργανικά διαλυτικά; καθαριστικό τζαμιών και απορρυπαντικά που περιέχουν οργανικά διαλυτικά.

Ważna informacja dotycząca części wewnętrznych

- Przy mocowaniu i luzowaniu zatrzasków trzymaj za zatrzaski i postępuj uważnie. Mocuj zatrzaski tak, by słyszalnie kliknęły.
- Możesz myć części wewnętrzne ręcznie lub prac je w palce automatycznej po umieszczeniu w siatce do prania. Pierz części ostrożnie. Używaj do prania tylko letniej wody. Delikatnie wyciśnij z części wodę w suchym ręczniku, a następnie wysusz je w cieniu. Aby zapobiec uszkodzeniu wykonanych z tworzywa sztucznego elementów części wewnętrznych, nie wyżyмай ich zbyt mocno i nie zginaй plastikowych elementów. Zachowaj szczególną ostrożność, jeżeli używasz pralki automatycznej. Nie susz części wewnętrznych w suszarce do bielizny, przy użyciu suszarki do włosów czy przy użyciu jakiegokolwiek rodzaju mechanicznych suszarek, ponieważ wysoka temperatura może uszkodzić materiał. Wkładkę absorbującą siłę uderzenia (część z pianki polistyrenowej) należy zwilżyć miękką ściereczką nasączoną wodą z delikatnym, obojętnym mydłem, a następnie wytrzeć. Susz wkładkę absorbującą siłę uderzenia na powietrzu w cieniu. Nie susz wkładki absorbującej siłę uderzenia na słońcu i nie używaj żadnego rodzaju mechanicznych suszarek, wkładka absorbująca siłę uderzenia jest bardzo wrażliwa na temperaturę. Jeżeli wkładka absorbująca siłę uderzenia była narażona na wysoką temperaturę, skontaktuj się ze swoim sprzedawcą lub bezpośrednio z firmą SHOEI, aby ocenił stan wkładki pod kątem bezpieczeństwa. Aby zapobiec uszkodzeniu, nie używaj żadnego z poniższych środków czyszczących: gorąca woda o temperaturze powyżej 40°C, woda słona, kwasowe lub zasadowe środki czyszczące, benzyna chemiczna, rozpuszczalniki, benzyna i inne rozpuszczalniki organiczne, środki do mycia szyb i inne środki czyszczące zawierające rozpuszczalniki organiczne.

4. Instalowanie wkładek policzkowych

Przed włożeniem wkładek policzkowych sprawdź, czy 3 zaczepy znajdują się w prawidłowym położeniu pokazanym na Rysunku 15. Mogą one nie zostać zaczepione, jeśli nie są ustawione poprawnie. Zidentyfikuj prawą i lewą wkładkę.

Włóż (C) na tylnym końcu płytki między skorupę a wkładkę, a następnie włóż (b) płytki w zgrubienie uchwyty wkładki policzkowej (B) (rysunek 16). Włóż (D) na przednim końcu płytki między skorupę a wkładkę, a następnie włóż (a) płytki w zgrubienie uchwyty wkładki policzkowej (A) (rysunek 17). Przymocuj również drugą stronę w ten sam sposób.

Po włożeniu płytki na miejsce, włóż pasek na podbródek w otwór wkładki policzkowej, a następnie kolejno zapnij zatrzaski ❶, ❷ i ❸ (rysunek 18). Mocno naciśnij górną część zatrzasków od strony wkładki tak, aby usłyszeć odgłos kliknięcia wskazujący na zamocowanie w prawidłowej pozycji. Na koniec naciśnij róg (E) wkładki w sposób pokazany na rysunku, aby płytka wkładki policzkowej dobrze dopasowała się do występu podstawy do wkładek policzkowych (rysunek 19). Zamocuj również wkładkę policzkową po drugiej stronie w ten sam sposób.

E.Q.R.S. (Σύστημα Ταχείας Απελευθέρωσης Έκτακτης Ανάγκης)

E.Q.R.S. Το (Σύστημα Ταχείας Απελευθέρωσης Έκτακτης Ανάγκης) είναι ένας μηχανισμός για το προσωπικό έκτακτης ανάγκης για να αφαιρέσει το μαξιλαράκι για τα μάγουλα.

Για να αφαιρέσετε ένα μαξιλαράκι για τα μάγουλα σε μία έκτακτη ανάγκη, κόψτε ή λύστε πρώτα το υποσάγωνα. Ενώ κρατάτε ένα κράνος σφιχτά έτσι ώστε το κεφάλι του αναβάτη να μην μπορεί να κουνηθεί, πάρτε την προεξοχή έκτακτης ανάγκης (Εικόνα 1) και τραβήξτε τη στη κατεύθυνση που υποδεικνύεται στην εικόνα 2. (εάν το κάλυμμα σαγονιού είναι τοποθετημένο, αυτό πρέπει να αφαιρεθεί πριν να χρησιμοποιηθεί η καρτέλα έκτακτης ανάγκης.)

Τραβώντας την προεξοχή έκτακτης ανάγκης θα απελευθερωθούν τα κουμπιά και θα επιτρέψουν σε ένα μαξιλαράκι για τα μάγουλα να τραβηχτεί μέσω της κάτω πλευράς του κράνους ενώ είναι ακόμη στο κεφάλι του αναβάτη. Επαναλάβετε την ίδια διαδικασία για να αφαιρέσετε την άλλη πλευρά.

Φροντίστε να κρατάτε σταθερά το κράνος και δώστε ιδιαίτερη προσοχή ώστε να μη μετακινήσετε το κεφάλι του αναβάτη κατά την αφαίρεση των μαξιλαριών για τα μάγουλα.

E.Q.R.S. (ang. Emergency Quick Release System – awaryjny system szybkiego odpinania)

E.Q.R.S. (ang. Emergency Quick Release System - awaryjny system szybkiego odpinania) to mechanizm przeznaczony do usuwania wkładek policzkowych przez personel służb ratowniczych.

W celu usunięcia wkładki policzkowej w sytuacji awaryjnej, najpierw przeciąć lub odpiąć pasek na podbródek. Mocno trzymając kask, aby uniemożliwić poruszanie się głowy motocyklisty, chwycić pasek awaryjny (rysunek 1) i pociągnąć go w kierunku przedstawionym na rysunku 2. (Jeśli zainstalowana jest osłona szczęki, przed użyciem paska awaryjnego należy ją wyjąć).

Pociągnięcie za pasek awaryjny spowoduje odpięcie zatrzasków i pozwoli na wyciągnięcie wkładki policzkowej przez spód kasku, znajdującego się nadal na głowie motocyklisty. Powtórz tę procedurę, aby wyciągnąć wkładkę z drugiej strony.

Dopilnować, aby mocno trzymać kask, i zachować szczególną ostrożność, aby nie poruszyć głowy motocyklisty podczas usuwania wkładek policzkowych.

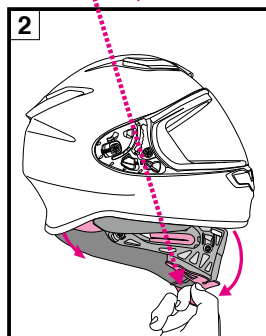
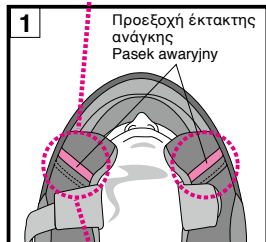
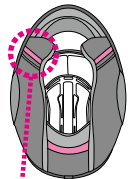

1. Φροντίστε να κρατάτε το κράνος σφιχτά με το χέρι σας όταν τραβάτε προς τα έξω τα μαξιλαράκια για τα μάγουλα.
2. Χρησιμοποιήστε γνήσια μαξιλαράκια για τα μάγουλα SHOEI και μην χρησιμοποιείτε ποτέ εξαρτήματα που δεν είναι SHOEI.

1. Podczas wyciągania wkładek policzkowych trzymaj mocno kask ręką.
2. Używaj tylko oryginalnych wkładek policzkowych SHOEI i nigdy nie używaj części innych niż SHOEI.

⚠️ ΠΡΟΕΙΔΟΠΟΙΗΣΗ

1. Ποτέ μην τραβάτε την προεξοχή έκτακτης ανάγκης ενώ οδηγείτε.
2. Μην χρησιμοποιείτε το Σύστημα Ταχείας Απελευθέρωσης Έκτακτης Ανάγκης όταν αφαιρείτε ένα μαξιλαράκι για τα μάγουλα για συντήρηση.

EMERGENCY USE ONLY
PULL RED TAB AND REMOVE CHEEK PAD

⚠️ Ποτέ μην βγάζετε αυτά τα αυτοκόλλητα από ένα κράνος.
Nigdy nie zdejmaj tych naklejek z kasku.

⚠️ ΠΡΟΕΙΔΟΠΟΙΗΣΗ

1. Πριν από τη χρήση, ελέγξτε αν τα άγκιστρα της ζελατίνας και τα γρανάζια εφαρμόζουν καλά.
2. Σιγουρευτείτε ότι φοράτε σε κάθε χρήση του κράνους το κεντρικό μαξιλαράκι, τα μαξιλαράκια στα μάγουλα και τα καλύμματα για το λουράκι σαγονιού.
3. Όταν καθαρίζετε και φροντίζετε το κράνος και τη ζελατίνη, **μη χρησιμοποιείται κανένα από τα ακόλουθα απορρυπαντικά: ζεστό νερό άνω των 40°C, αλατόνερο, όξινα ή αλκαλικά απορρυπαντικά, βενζίνη, διαλύτες, άλλους οργανικούς διαλύτες, καθαριστικό τζαμιών, ή κάθε απορρυπαντικό που περιέχει οργανικούς διαλύτες.** Σε περίπτωση χρήσης τέτοιων απορρυπαντικών υπάρχει κίνδυνος αλλοίωσης της χημικής σύστασης του κράνους και μείωσης της ασφάλειας.
4. Η επιφάνεια του κράνους κινδυνεύει να διαβρωθεί όταν κατά την οδήγηση κολλήσουν πάνω του έντομα και μείνουν εκεί. Τυχόν έντομα πρέπει να απομακρυνθούν αμέσως.
5. Χρησιμοποιήστε αυθεντικά ανταλλακτικά της SHOEI κατά την αντικατάσταση της ζελατίνας, της ζελατίνας προστασίας για τον ήλιο ή των εσωτερικών στοιχείων.

⚠️ OSTRZEŻENIE

1. Przed użyciem sprawdź, czy zaczepy i zębata osłony są dobrze zamocowane.
2. Używając kasku zawsze używaj wkładki środkowej, wkładek policzkowych i nasadek paska podbródkowego.
3. Do czyszczenia i pielęgnacji kasku oraz osłony **nie używaj żadnego z następujących środków czyszczących: gorąca woda o temperaturze powyżej 40°C, woda słona, kwasowe lub zasadowe środki czyszczące, benzyna chemiczna, rozpuszczalniki organiczne, benzyna i inne rozpuszczalniki organiczne, środki do mycia szyb i inne środki czyszczące zawierające rozpuszczalniki organiczne.** Użycie jakiegokolwiek z powyższych środków może zmienić skład chemiczny kasku i zagrozić bezpieczeństwu.
4. Owady rozbite w czasie jazdy i pozostające na kasku mogą spowodować korozję powierzchni kasku. Należy je szybko usuwać.
5. Szybkę, osłonę przeciwsłoneczną i części wewnętrzne wymieniaj wyłącznie na oryginalne części SHOEI.

Λίστα των στοιχείων του κράνους

Τα ακόλουθα στοιχεία, τα οποία μπορούν να τοποθετηθούν προαιρετικά, μπορούν να επισκευασθούν ή να αντικατασταθούν.

Για να αντικαταστήσετε τα στοιχεία αυτά, διαβάστε το βιβλιάρκι με τις οδηγίες χρήσεως που παρέχεται κατά την αγορά των στοιχείων μαζί με τη συσκευασία.

- Ζελατίνα CWR-F2
- Ζελατίνα CWR-F2R
- Ζελατίνα CWR-F2 Βάση Plates (Δεξιά και Αριστερά)
- φύλλο προστασίας CWR-F2R Αποσπώμενο
- Κούτον του tear-off CWR-F2R
- Βίδες Q.R.S.A.
- Ζελατίνα CWR-F2 Βάση Plate & Σετ Βιδών
- Φακός PINLOCK® EVO (DKS304)
- Πάνω εισαγωγή αέρα
- Πρόσθια εισαγωγή αέρα
- Άνω εξαγωγή αέρα
- Κάτω εισαγωγή αέρα
- Κεντρικό μαξιλαράκι
- Μαξιλαράκια για τα μάγουλα τύπου NXR2/RF-1400 (Δεξιά και Αριστερά)
- Κάλυμμα για το λουράκι σαγονιού NXR/RF-1200
- Μαξιλαράκια για τα αυτιά C
- Επιρίνιο F
- Κάλυμμα σαγονιού D
- Universal Com Holder

Wykaz części

Do napraw lub wymiany dostępne są wymienione niżej opcjonalne części.

Każdą część należy wymienić zgodnie dołączoną do niej w opakowaniu z instrukcją.

- Osłona CWR-F2
- Osłona CWR-F2R
- Płytki podstawowe osłony CWR-F2 (prawa i lewa)
- Zrywki wizjera CWR-F2
- Zaczep zrywek CWR-F2R
- Śruby Q.R.S.A.
- Zestaw pletek podstawowych i śrub dla osłon CWR-F2
- Wkładka PINLOCK® EVO lens (DKS304)
- Górny wlot powietrza
- Przedni nawiew powietrza
- Górny wylot powietrza
- Dolny wlot powietrza
- Wkładka środkowa typ E
- Wkładek policzkowych NXR2 / RF-1400 (prawa i lewa)
- Nakładki na pasek podbródkowy NXR/RF-1200
- Wkładki na uszy C
- Osłona ust F
- Osłona szczęki D
- Universal Com Holder

Lue ensin tämä	Läs detta först	91
Varmista toimituksen sisältö	Kontrollera produkten i förpackningen	92
Osien kuvaus	Beskrivning av delarna	93
Hengitysohjain	Andningsskydd	94
Silikonöljyn levittäminen	Applicering av silikonolja	94
Leukaverho	Hakflärp	95
Heijastavat tarrat	Reflekerande dekaler	96
CWR-F2-kasvosuojus	CWR-F2-visir	97 - 98
Kasvosuojuksen säätövipu	Justeringspak för visiret	99
Tärkeä CWR-F2-kasvosuojuksen käsittelyä koskeva huomautus	Observera vid hantering av CWR-F2-visiret	100 · 101
PINLOCK® EVO -linssi	PINLOCK® EVO-lins	102
Sisäpuolen osien vaihtaminen	Byte av inre delar	103
Sisäpuolen osien irrottaminen	Borttagning av inre delar	104 - 105
Korvapehmusteet	Öronkuddar	105
Sisäpuolen osien asentaminen	Montering av inre delar	106 - 107
Tärkeä huomautus sisäpuolen osien käsittelystä	Observera vid hantering av invändiga delar	108
E.Q.R.S. (Emergency Quick Release System -pikavapautusjärjestelmä)	E.Q.R.S. (Snabbtösningsssystem för nödsituationer)	109
VAROITUS	VARNING	110
Osaluettelo	Lista över delar	110

Suomalainen

Lue ensin tämä

Tämä tuote on moottoripyöräkypärä.

Älä käytä sitä muihin tarkoituksiin kuin moottoripyörällä ajamiseen. Jos käytät kypärää johonkin muuhun tarkoitukseen, se ei ehkä anna riittävää suojaa onnettomuuden sattuessa.

Mikään kypärä ei pysty suojaamaan sen käyttäjää kaikilta odotettavissa olevilta suurilla ja pienillä nopeuksilla tapahtuville iskuilta.

kypärän on oltava sopivan kokoinen, ja kiinnitysmekanismiin on oltava turvallisesti kiinnitetty leuan alta. Kun kypärä on kunnolla päässä, se ei saa estää näkemistä ympärille. Jos kypärä on liian suuri, se voi luiskahtaa paikaltaan tai liikkua päässä ajon aikana. Tästä voi olla seurauksena, että kypärä irtoaa onnettomuuden sattuessa tai rajoittaa näkökenttää ajon aikana, mistä voi aiheutua loukkaantuminen tai kuolema. Ohjeita kypärän asianmukaiseen käyttöön ja kiinnittämiseen löydät kirjasesta "Kypärän asianmukainen käyttö", joka on toimitettu kypärän mukana.

Pidätämme oikeuden tämän ohjekirjan sisällön muuttamiseen ilman ennakkoilmoitusta. Tämän ohjekirjan kuvat voivat poiketa varsinaisesta tuotteesta. Tämän ohjekirjan tekijänoikeudet ovat SHOEI CO. LTD -yhtiöllä. Tämän ohjekirjan jäljentäminen tai kopioiminen ilman kirjallista lupaa on ankarasti kielletty.

Oikea | Vasen
Höger | Vänster

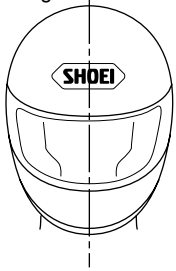

Tässä ohjekirjassa käytetyt termit "oikea" ja "vasen" tarkoittavat suuntia kypärää käyttävän kuljettajan näkökulmasta.

Begreppen "höger" och "vänster" i denna manual gäller med utgångspunkt från föraren som bär hjälmen.

Svenska

Läs detta först

Den här produkten är en motorcykelhjälm.

Använd den inte för andra ändamål än att köra motorcykel. Om du använder hjälmen för andra ändamål, ger den kanske inte tillräckligt skydd vid en olycka.

Ingen hjälm kan skydda mot alla förutsebara slag vid hög och låg hastighet.

För bästa möjliga skydd av huvudet måste hjälmen vara lagom stor och ordentligt fastspänd under hakan. Hjälmen ska ge tillräckligt sikt i periferin när den är fastspänd på huvudet. Om hjälmen är för stor, kan den glida eller förflyttas på huvudet när du kör. Det kan medföra att hjälmen åker av vid en olycka eller begränsar sikten under körning, vilket kan medföra personskador eller dödsfall. Se broschyren "Så här använder du hjälmen på rätt sätt" som medföljer hjälmen i förpackningen, där du får veta hur man bär och spänner fast hjälmen på rätt sätt.

Vi förbehåller oss rätten att ändra innehållet i denna manual utan föregående meddelande. Illustrationerna i denna manual kan skilja sig från den verkliga produkten. Upphovsrätten till manualen tillhör SHOEI CO., LTD. Det är strängt förbjudet att mångfaldiga eller kopiera denna manual utan skriftligt medgivande.

Suomalainen

Varmista toimituksen sisältö

Kun olet avannut tuotteen pakkauksen, varmista, että kaikki osat ja tarvikkeet ovat mukana.

1. Kypärä
2. PINLOCK® EVO -linssi
3. Hengitysohjain
4. Leukaverho
5. Kypäräpussi
6. Ohjekirja
7. "Kypärän asianmukainen käyttö"
8. Varoitusmerkki (E-3-tunniste: ECE R22 -tuotteille)
9. Huurteenesto kalvon nasta
10. Varoitusmerkinä (heijastavien tarrojen käyttöohje: Ranska ja Chile)
11. Heijastavat tarrat (Ranska ja Chile)
12. SHOEI-logotarrat (2)
13. Silikoniliijy

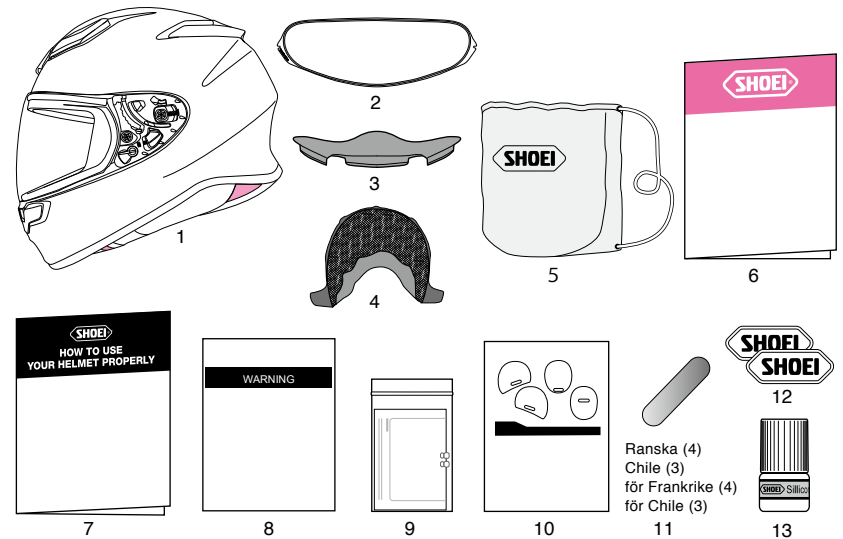

⚠ Suosittelemme säästämään laatikon ja sen pehmustemateriaalit siiltä varalta, että joudut lähettämään tuotteen tai sen osia korjattaviksi. Jos hävität nämä materiaalit, noudata asiaa koskevia lakeja ja määräyksiä.

Svenska

Kontrollera produkten i förpackningen

Kontrollera att alla delar och tillbehör finns med när du öppnar produktens förpackning.

1. hjälm
2. PINLOCK® EVO-lins
3. Andningssskydd
4. Hakfläp
5. hjälmväska
6. Instruktionsmanual
7. "Så här använder du hjälmen på rätt sätt"
8. Varningsetikett (E-3-märke: för ECE R22-produkter)
9. Im fri lins stift
10. Varningsetikett (bruksanvisning för reflekterande dekaler: För Frankrike och Chile)
11. Reflekterande dekaler (för Frankrike och Chile)
12. Klistermärken med SHOEI-logotyp (2)
13. Silikonolja

⚠ Vi rekommenderar att du sparar lådan och dess stötdämpande material, om du behöver skicka produkten eller delarna för reparation. Tänk på att följa lagar och bestämmelser, om du kastar materialet.

Suomalainen

Osien kuvaus

1. Alempi ilmanottoaukko
2. Kasvosuojuksen lukitusnuppi
3. CWR-F2-kasvosuojus
4. Etumainen ilmanottoaukko
5. Ylempi ilmanottoaukko
6. Kuori
7. Kasvosuojuksen säätövipu
8. Iskunvaimennustiviste
9. Ilman yläpoisto
10. Leukahihna

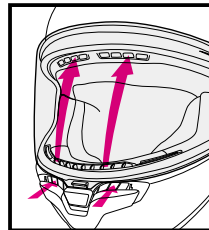
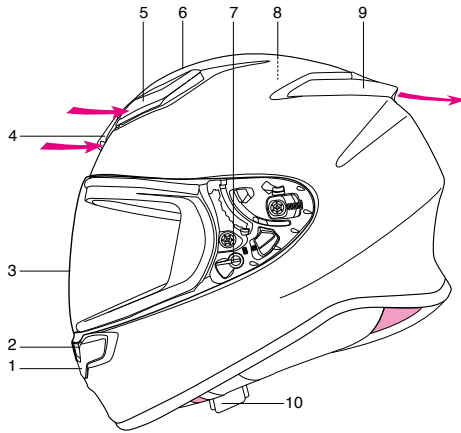

Huurtumista estävä ilmanvaihtojärjestelmä / Ventilationssystem mot imma

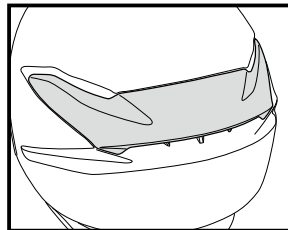

Ilman yläpoisto / Övre luftutlopp

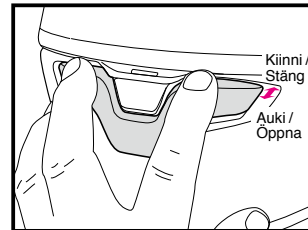

Alempi ilmanottoaukko / Nedre luftintag

Svenska

Beskrivning av delarna

1. Nedre luftintag
2. Låsknapp för visiret
3. CWR-F2-visir
4. Främre luftintag
5. Övre luftintag
6. Skal
7. Justeringspak för visiret
8. Stötdämpande foder
9. Övre luftutlopp
10. Hakrem

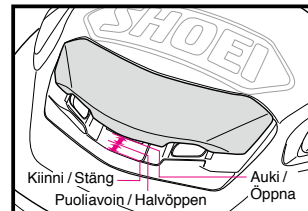

Etumainen ilmanottoaukko / Främre luftintag

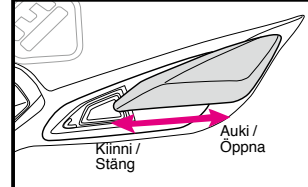

Ylempi ilmanottoaukko / Övre luftintag

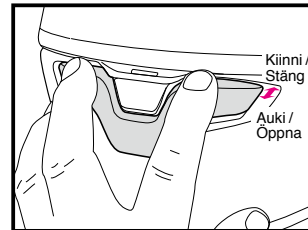

Alempi ilmanottoaukko / Nedre luftintag

⚠ Kypärän ilma-aukkojen avaaminen voi lisätä melua.

⚠ Om ventilationsöppningarna på hjälmen öppnas, kan det orsaka förhöjd bullernivå.

Suomalainen

Hengitysohjain

Hengitysohjain vähentää hengityksen aiheuttamaa kasvosuojuksen huurtumista. Asetta hengitysohjain seuraavasti.

■ Hengitysohjaimen asentaminen

Aseta hengitysohjain paikallensa piirroksen mukaisesti. Asentamisen jälkeen varmista, että hengitysohjain on kunnolla kiinni.

■ Hengitysohjaimen irrottaminen

Vedä hengitysohjain pois paikaltaan samalla, kun pidät kiinni sen pohjasta.

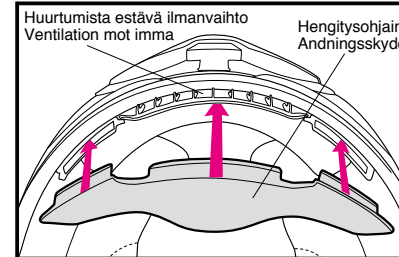

⚠ Älä kanna kypärää tai pidä kiinni hengitysohjaimesta. Hengitysohjain voi irrota, jolloin kypärä putoaa.

Silikoniöljyn levittäminen

Jotta visiiri asettuu paikalleen tiiviimmin, levitä mukana tulevaa silikoniöljyä aukon tiivistereunaan. Pyyhi ensin mahdollinen lika tai pöly pois ja levitä sitten pieni määrä öljyä kuvassa merkittyyn kohtaan. Pyyhi pois ylimääräinen öljy. Jos visirissä on silikoniöljytahroja, ne voivat rajoittaa näkökenttääsi. Tarkista riittävä voitelu säännöllisesti.

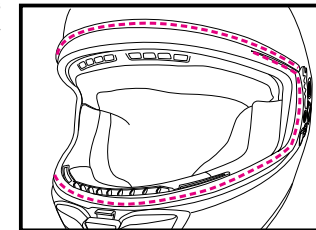

Svenska

Andningskydd

Andningskyddet reducerar imbildning på visiret som förorsakas av andningen. Installera andningskyddet på följande sätt.

■ Montering av andningskyddet

Placera andningskyddet i öppningen som bilden visar. När du har installerat andningskyddet, kontrollera att det sitter fast ordentligt.

■ Borttagning av andningskyddet

Dra ut andningskyddet från öppningen medan du håller i skyddets bas.

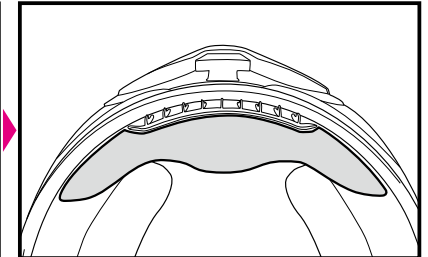

⚠ Använd inte andningskyddet som handtag för att lyfta eller bära hjälmen. Andningskyddet kan lossna så att du tappar hjälmen.

Applicering av silikonolja

För bättre försegling av visiret appliceras bifogad silikonolja på visiröppningens kantlist. Ta först bort smuts och damm, applicera sedan små mängder olja på den del som visas i bilden. Torka bort eventuell överskottsolja. Om silikonoljan hamnar på visiret kan det hindra sikten. Kontrollera regelbundet att smörjningen är tillräcklig.

Suomalainen

Leukaverho

Leukaverho vähentää kypärän leuka-alueelle sisään tulevaa ilman pyörrevirtausta ja tuulen kohinaa. Leukaverho voidaan poistaa seuraavalla tavalla.

■ Leukaverhon asentaminen

Asenna poskipehmusteet ennen leukaverhon asentamista. Asenna leukaverho säätämällä levyn keskikohta kypärän etupään keskelle ja työntämällä leukaverho kuoren ja vuorauksen väliseen rakoön (A), ja lisää tämän jälkeen kummankin puolen levyt.

■ Leukaverhon irrottaminen

Vedä ensin leukaverhon keskilevy ulos kuoren ja iskunvaimennustiiivisteiden välisestä raosta. Vedä sitten molempien puolten levyjä. Älä kierrä tai vedä kovaa. Muussa tapauksessa levyn lovi voi vahingoittua.

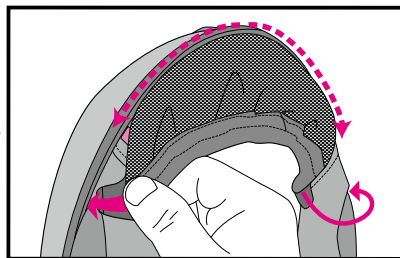
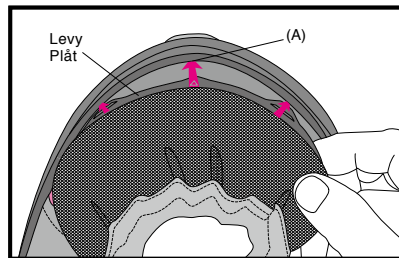

⚠ VAROITUS

1. Kun leukaverho on asennettuna paikalleen, ympäristön ajoneuvojen ääni vaimenee. Huomioi tämä ajaessasi.
2. Älä kannu kypärää leukaverhosta kiinni pitäen. Leukaverho voi irrota, ja kypärä voi pudota.

Svenska

Hakflärp

Hjälmens hakflärp minskar det turbulenta luftinflödet och vindbruset i området kring hakan. Hakflärpen kan tas bort på följande sätt.

■ Montering av hakflärpen

Montera kinddynorna innan du monterar hakflärpen. För att montera hakflärpen, justera mitten av plattan på hjälmens framsida och sätt in den i öppningen (A) mellan skalet och fodret och sätt sedan in plattor på bägge sidor.

■ Ta bort hakflärpen

Dra först ut hakflärpens mittplatta från mellanrummet mellan skalet och det stötabsorberande fodret. Dra sedan av plattorna på båda sidor. Vrid inte och dra inte hårt, annars kan plåtskåran skadas.

⚠ VARNING

1. När hakflärpen sitter på plats minskar ljudet från fordon i närheten. Var medveten om detta under körning.
2. Använd inte hakflärpen som handtag för att lyfta eller bära hjälmen. Hakflärpen kan lossna, och du kan tappa hjälmen.

Suomalainen

Heijastavat tarrat

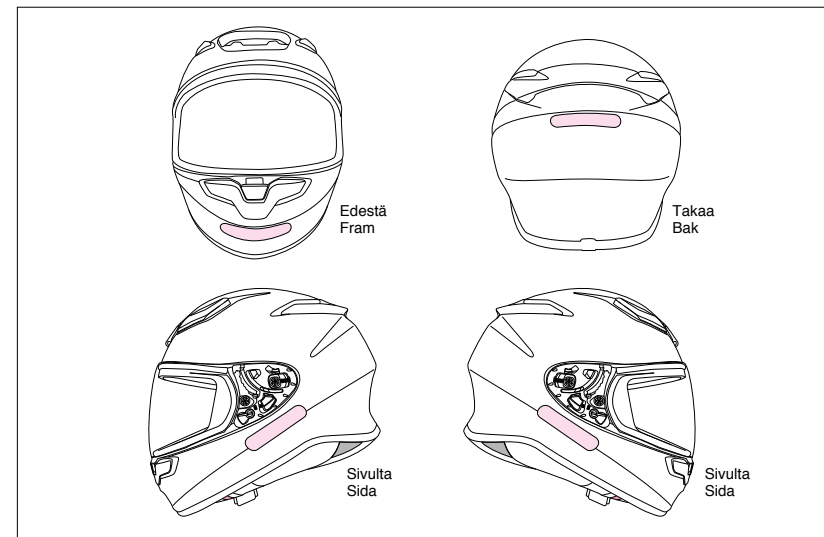

⚠ VAROITUS

Joissakin maissa, kuten Ranskassa ja Chilessä, heijastintarrojen kiinnittäminen kypärään on pakollista.

Kypärää kyseisissä maissa käytettäessä kiinnitä oheiset heijastintarrat piirroksessa niille osoitettuihin paikkoihin. Poista kaikki öljy tai liika kypärän pinnasta ennen tarrojen kiinnittämistä.

Svenska

Reflekerande dekaler

⚠ VARNING

Det är obligatoriskt att fästa reflekerande dekaler på hjälmen i vissa länder, till exempel i Frankrike och Chile.

Om hjälmens används i något av dessa länder ska du fästa medföljande dekaler på de områden som anges i ritningen. Ta bort eventuella olja eller smuts på hjälmens yta innan dekalererna klistras fast.

Suomalainen

CWR-F2-kasvosuojus

! Irrota kasvosuojuksen suojakalvo ennen kuin otat sen käyttöön.

Jos vedät CWR-F2-kasvosuojuksen kokonaan alas, se lukittuu. On suositeltavaa, että kasvosuojus pysyy tässä asennossa moottoripyörällä ajettaessa. (Piiirros A)

Huurre voidaan poistaa avaamalla kasvosuojusta hieman piirroksen B mukaisesti ja antamalla ilman kiertää kypärän sisällä ajamalla moottoripyörää hitaalla nopeudella.

VAROITUS

Älä aja moottoripyörällä suurella nopeudella kasvosuojuksen ollessa hieman auki. Kasvosuojus voi yllättäen aueta kokonaan ja aiheuttaa hyvin vaarallisen tilanteen.

■ Kasvosuojuksen avaaminen

Paina kasvosuojuksen lukituspainiketta avataksesi kasvosuojuksen lukituksen ja avaa sitten kasvosuojus. (Piiirros A)

■ CWR-F2-kasvosuojuksen irrottaminen

1. Avaa kasvosuojus kokonaan auki piirroksen 1 mukaisesti.
2. Samalla kun vedät liipaisinta alaspäin, vedä kasvosuojusta kypärän etuosaa kohti ja irrota kasvosuojuksen kiinnikkeet (A) ja (B) pittelemällä kasvosuojusta koholla ja itseesi päin suunnattuna (piirros 2).
3. Irrota toinen puoli toistamalla menettelyä.

Svenska

CWR-F2-visir

! Ta bort skyddsfilmen från visiret innan du använder det första gången.

Visiret CWR-F2 låses på plats om du drar ner det helt. Det rekommenderas att visiret förblir i detta läge när du kör motorcykeln. (Bild A)

Imman kan tas bort genom att öppna visiret en aning enligt bild B och köra motorcykeln med låg hastighet för att få luften att cirkulera i hjälmen.

VARNING

Kör inte motorcykeln i hög hastighet med visiret en aning öppet. Visiret kan oväntat öppnas helt, vilket kan vara mycket farligt.

■ Öppna visiret

Tryck på visirets låsnyckel för att låsa upp visiret och öppna därefter visiret. (Bild A)

■ Ta bort CWR-F2-visiret

1. Öppna visiret helt som i bild 1.
2. Samtidigt som du drar ned avtryckaren, drar du visiret mot hjälmens framsida och håller upp visiret mot dig för att lossa hakarna (A) och (B) (bild 2).
3. Gör likadant för den andra sidan.

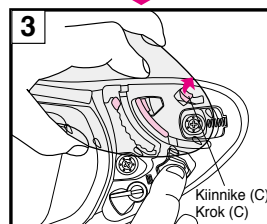
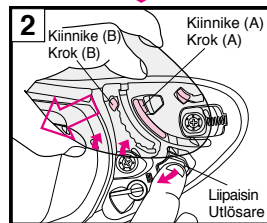
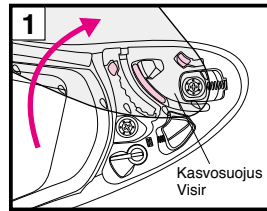
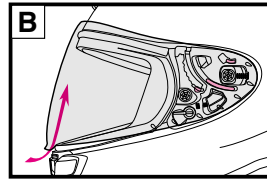
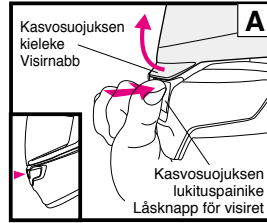

Suomalainen

CWR-F2-kasvosuojuksen asentaminen

1. Avaa kasvosuojus kokonaan ja aseta sen kiinnike (C) kuvan 4 mukaisesti.
2. Samalla kun vedät kasvosuojusta kypärän etuosaa kohti, paina piirroksessa 5 näkyvää nuolella merkittyä kasvosuojuksen kohtaa, kunnes kasvosuojus napsahtaa paikoilleen. Työnnä kiinnikkeet (A) ja (B) tämän jälkeen tukevasti piirustuksessa 6 näkyviin kohtiin.
3. Asenna toinen puoli toistamalla menettelyä.
4. Avaa ja sulje kasvosuojus muutaman kerran ja varmista, että kaikki kiinnikkeet ovat kunnolla kiinni.

! VAROITUS

Jos kiinnike ja hammastus eivät ole kunnolla kiinni kasvosuojuksen kannassa, kasvosuojus voi ajon aikana irrota, jolloin seurauksena voi olla odottamaton onnettomuus. Asennettuasi CWR-F2-kasvosuojuksen paikalleen varmista, että kiinnike ja hammastus kytkettyvät kunnolla yhteen avaamalla ja sulkemalla kasvosuojus muutaman kerran. Kun kasvosuojus on täysin kiinni varmista, että kasvosuojuksen lukitusnappi kytketty kasvosuojuksen kiinnikkeen kanssa.

Svenska

Montera CWR-F2-visiret

1. Justera en visir till helt öppet läge och för in visirhake (C) (bild 4).
2. Samtidigt som du drar visiret mot hjälmens framsida trycker du på ett område med pilar på visiret, såsom visas i bild 5, tills det klickar. Sätt sedan i hakarna (A) och (B) ordentligt i positioner som anges i bild 6.
3. Gör likadant för den andra sidan.
4. Öppna och stäng ett visir några gånger och se till att alla hakar är ordentligt fastsatta.

! VARNING

Om hake och kuggskena inte är säkert fastsatta i visirbasen, kan visiret lossna under körning och medföra en olycka. Efter montering av CWR-F2-visiret, öppnar och stänger du visiret några gånger för att bekräfta att hake och kuggskena sitter fast ordentligt. Kontrollera när visiret är helt stängt att låsnyckeln för visiret har ordentligt ingrepp med visirets hake.

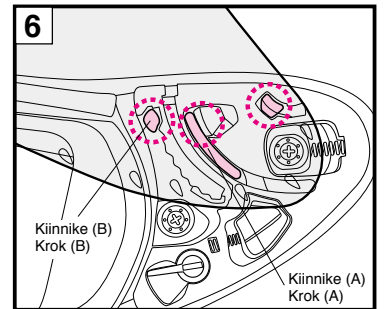
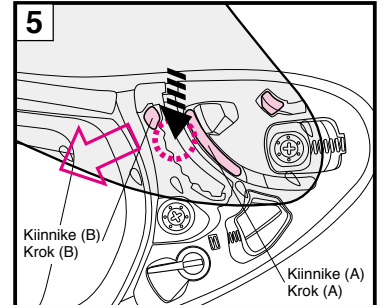
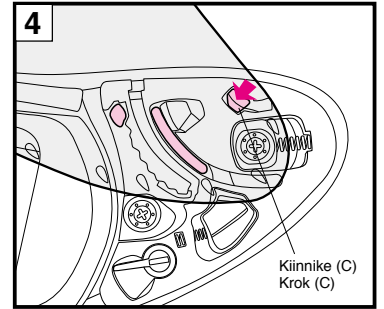

Suomalainen

Kasvosuojuksen säätövipu

Jos käytön aikana kasvosuojuksen ja aukon reunan väliin tulee rako, vaikka kasvosuojus olisi kiinni, laske kasvosuojuksen kannassa olevia säätövipuja kuvan osoittamalla tavalla aukon pienentämiseksi. Sekä vasemmalla että oikealla puolella on vipu, ja niitä voidaan käyttää säätämiseen.

*Säätöviput on oletusarvoisesti asetettu vakioasentoihinsa. Asettamalla säätöviput säätöasentoihinsa liikkuu kasvosuojus taaksepäin.

*Jos kasvosuojus on säädetty liian kireälle, aukon reuna voi vahingoittua. Kun säädät, tarkkaile raon tilaa huolellisesti.

*Jos rako on yhä olemassa kasvosuojuksen säätövipun käytöstä huolimatta, löysää ruuveja ja säädä kasvosuojuksen kannan asentoa.

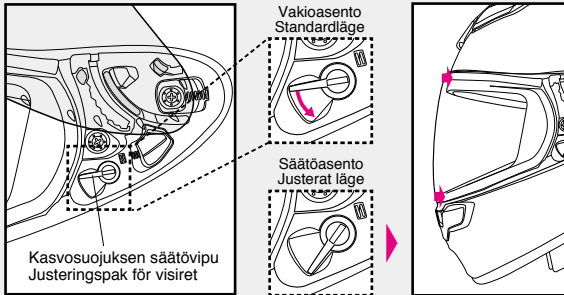

Svenska

Justeringspak för visiret

Om det under användningen uppstår ett glapp mellan visiret och öppningens kantlist även när visiret är stängt, kan du sänka justeringsspakarna på visirets bas såsom bilden visar för att minska glappet mellan dem. Det finns spakar på både höger och vänster sida som kan användas för denna justering.

*Som standard är justeringsspakarna inställda i standardlägena. Genom att ställa justeringsspakarna i justeringslägena rör sig visiret bakåt.

*Om visiret justeras så det sitter för tätt, kan öppningens kantlist påverkas och försämrats. Utför justering samtidigt som du noggrant kontrollerar glappet.

*Om mellanrummet fortfarande finns kvar efter justering med visirets justeringsspak, ska du lossa skruvarna och justera läget för visirets bas.

Suomalainen

Tärkeä CWR-F2-kasvosuojuksen käsittelyä koskeva huomautus

1. Lika ja naarmut kasvosuojuksessa voivat rajoittaa näkökenttää ajon aikana ja ovat näin erittäin vaarallisia. Jos CWR-F2-kasvosuojus likaantuu tai naarmuntuu, lopeta sen käyttö välittömästi. Irrota kasvosuojus ja puhdista se tai vaihda uuteen.
2. CWR-F2-kasvosuojus puhdistetaan miedolla, neutraalilla saippualla ja vedellä. Huuhtelee hyvin puhtaalla vedellä ja kuivaa sitten pehmeällä liinalla. **Älä käytä seuraavia puhdistusaineita: kuuma vesi yli 40°C, suolavesi, happamat tai emäksiset puhdistusaineet, puhdistettu bensiini, tinneri, bensiini tai muut orgaaniset liuotteita sisältävät puhdistusaineet.** Mainittujen puhdistusaineiden käyttäminen voi muuttaa kasvosuojuksen kemiallisia ominaisuuksia ja vaarantaa turvallisuuden.
3. Älä aja kasvosuojus huurtuneena. Muussa tapauksessa näkökenttä voi rajoittua, mikä on erittäin vaarallista. Jos CWR-F2-kasvosuojus on huurtunut, avaa alempi ilmanottoaukko niin, että ilma pääsee kiertämään kypärän sisällä, jolloin huurre häviää. Myös PINLOCK® EVO -linssin käyttö estää tehokkaasti huurtumisen.
4. Käytä CWR-F2-visiirin kanssa aina SHOEI:n aitoa PINLOCK® EVO -linssiä. Asenna PINLOCK® EVO -linssi lukemalla sen mukana tulevat ohjeet.

5. Irrota suojakalvo ennen kasvosuojuksen ensimmäistä käyttökertaa.
6. Sulje kasvosuojus pohjalevyjen puhdistamisen tai vaihtamisen jälkeen ja varmista, että se on kauttaaltaan kiinni aukon reunatiivisteessä. Jos kasvosuojuksen ja aukon reunatiivisteeseen väliin jää rako, säädä pohjalevyn asentoa niin, että rako poistuu. Muussa tapauksessa tuuli ja melu pääsevät kypärän sisään.
7. Kiristä ruuvit käyttämällä nron 2 kokoista ristikantaruuvitalttaa pystysuoraan ja kiertämällä sitä varovasti. Muunkokoisen ruuvitaltan tai sähköisen ruuvinkiertimen käyttäminen voi rikkoa ruuvin pään. Käytä vaihtoruuveina aitoja alumiinista valmistettuja ruuveja. Liian tiukkaan kiristäminen voi rikkoa ruuvin. (Suositeltu vääntömomentti: 80 cN·m tai noin 8 kgf·cm)
8. Älä kiinnitä kasvosuojukseen tarroja tai teippiä.

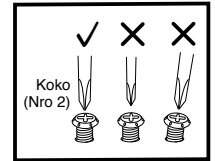

Observera vid hantering av CWR-F2-visiret

- Smuts och repor på visiret kan inkräkta på sikten under körning, och det kan vara mycket farligt! Om CWR-F2 visiret blir smutsigt eller repigt ska du sluta använda det omedelbart. Ta bort visiret och rengör det eller byt ut det.
- CWR-F2-visiret bör rengöras med ett mildt, neutralt rengöringsmedel och vatten. Skölj med rent vatten och torka torrt med en mjuk trasa.
Använd inte följande medel för rengöring: vatten varmare än 40 °C, saltvatten, surt eller alkaliskt rengöringsmedel, tvättbensin, thinner, motorbensin eller andra organiska lösningsmedel, fönsterputsmedel eller andra rengöringsmedel innehållande organiska lösningsmedel. Om något av dessa rengöringsmedel används kan visirets kemiska natur ändras och säkerheten kan förringas.
- Kör inte med ett immigt visir. Detta kan skymma sikten och vara farligt. Om CWR-F2-visiret är immigt, öppnar du det nedre luftintaget för att låta luften cirkulera i hjälmen och vädra bort imman från visiret. Användning av PINLOCK® EVO-linsen är också effektiv för att förhindra dimma.
- Använd alltid SHOEIs äkta PINLOCK® EVO-lins för CWR-F2. För montering av PINLOCK® EVO-lins, läs instruktionerna som finns i den.
- Ta bort skyddsfilmen innan du använder visiret första gången.
- När du har rengjort eller bytt ut basplattorna, stäng visiret och se till att det rör vid öppningens kantlist runt omkring. Om det finns ett mellanrum mellan visiret och öppningens kantlist, justera ett läge på basplattan och eliminera mellanrummet, eftersom det kan orsaka att vind eller ljud kommer in.
- För åtdragningsskruvar, använd Phillips skruvmejsel storlek nr. 2 vertikalt och vrid försiktigt. Om en skruvmejsel med otillräcklig storlek eller elektrisk skruvmejsel används, kan ett skruvhuvud brytas. Använd en äkta skruv av aluminium för ersättning. Om en skruv är för hårt åtdragen kan den vara sönder. (Rekommenderat vridmoment: 80 cN.m eller ca 8 kgf.cm)
- Placera inte dekaler eller tejp på visiret.

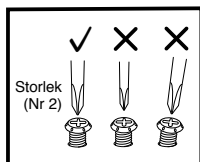

PINLOCK® EVO -linssi

Jos käytät PINLOCK® EVO -linssiä, lue sen mukana tuleva käyttöohje.

- Vain päiväkäyttöön. PINLOCK® EVO -linssiä ei saa käyttää pimeällä. Jos PINLOCK® EVO -linssiä käytetään kirkkaan kasvosuojuksen kanssa, valonläpäisyosuus on noin 80 %. Tämä arvo ei vastaa valonläpäisyynormeja Yhdysvalloissa (VESC-8, 85%) tai Euroopassa (ECE R22, 80 %), joten tämä varuste on mainituilla alueilla tarkoitettu "vain päiväkäyttöön".
- PINLOCK® EVO -linssi on valmistettu materiaalista, joka naarmuntuu helpommin kuin ulompi kasvosuojus. Sitä tulee käsitellä erittäin varovasti.
- PINLOCK® EVO -linssi voi joissakin ajoasennoissa heikentää kuljettajan näkyvyyttä.
- Poista suojakalvo ennen kuin käytät PINLOCK® EVO -linssiä.
- PINLOCK® EVO -linssi estää erittäin tehokkaasti huurtumista imemällä kosteutta. Jos kypärää kuitenkin käytetään jatkuvasti alailma-aukko suljettuna alhaisessa lämpötilassa ja erittäin kosteissa olosuhteissa, linssiin voi kerääntyä vesihöyryä, joka aiheuttaa raitoja ja huurtumista. Raidat tai huurtuminen voivat rajoittaa kuljettajan näkökenttää ja olla erittäin vaarallisia. Tällöin on syytä avata alempi ilmanottoaukko niin, että ilma pääsee kiertämään kypärän sisällä, jolloin raidat ja huurtuminen häviävät kypärästä.
- Osta PINLOCK® EVO -linssin tilalle CWR-F2-visiirin kanssa käytettäväksi DKS304-huurtumisenestokalvo.

*PINLOCK® on PINLOCK SYSTEMS B.V.:n rekisteröity tavaramerkki.

PINLOCK® EVO-lins

Läs manualen som medföljer PINLOCK® EVO-linsen, om du använder en sådan.

- Använd endast dagtid. Använd aldrig PINLOCK® EVO-lins på natten. Om PINLOCK® EVO-linsen används med ett klart visir, blir ljustransmissionen ungefär 80%. Detta värde uppfyller inte ljustransmissionsstandarden i USA (VESC-8, 85 %) och Europa (ECE R22, 80 %), så detta tillbehör kan endast användas dagtid i dessa länder.
- PINLOCK® EVO-linsen är tillverkad av ett material som är mindre reptåligt än visiret. Den bör behandlas med stor försiktighet.
- PINLOCK® EVO-linsen kan skymma förarens sikt i vissa körpositioner.
- Ta bort skyddsfilmen innan du använder PINLOCK® EVO-linsen.
- PINLOCK® EVO-linsen förhindrar imbildning mycket effektivt genom att absorbera fukt. Om hjälmen används kontinuerligt med den nedre ventilationsöppningen stängd vid låg temperatur och hög fuktighet, kan dock linsen mättas med vattenånga, vilket förorsakar strimmor och imma. Om strimmor eller imma uppträder, kan det begränsa sikten och vara mycket farligt! Öppna i sådana fall det nedre luftintaget för att låta luften cirkulera inom hjälmen för att ta bort strimmorna och imman från hjälmen.
- Köp DKS304 för CWR-F2 om du vill byta PINLOCK® EVO-linsen.

*PINLOCK® är ett registrerat varumärke som tillhör PINLOCK SYSTEMS B.V.

Sisäpuolen osien vaihtaminen

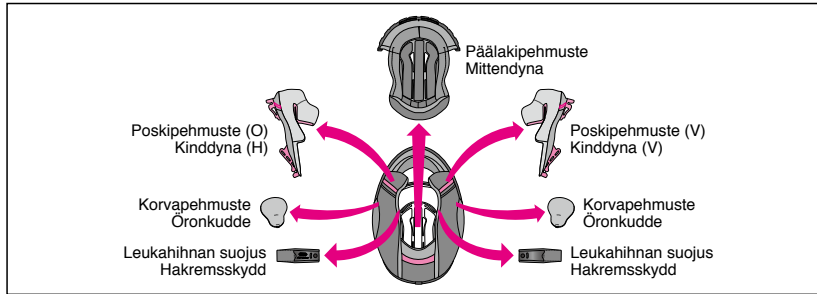

Päälakipehmuste, oikea ja vasen poskipehmuste, oikea ja vasen leukahihnan suojus sekä oikea ja vasen korvapehmuste voidaan irrottaa pesemistä varten. Kypärän istuvuutta voidaan säätää myös lisäpehmusteilla. Katso sisäpuolen osien luetteloa ja piirroskuvaa ja tarkista, onko osia asennettu tai irrotettu. Varmista aina ennen ajoa, että päälakipehmuste, poskipehmusteet ja leukahihnan suojukset on kiinnitetty paikoilleen. Säädä kypärän istuvuutta tilaamalla tarvittaessa asianmukaiset sisäosat seuraavan taulukon avulla.

■ Kypärän koko (ECE R22 / NBR -tuotteille) ■ Hjälmstorlek (För ECE R22 / NBR-produkter)

		XXS	XS	S	M	L	XL	XXL
Päälakipehmuste Mittendyna	Valinnainen (tiukka istuvuus)/Tilval (ätsittande passform)	—	S17	S13	M13	L13	XL13	XL9
	Normaali / Standard	S17	S13	S9	M9	L9	XL9	XL5
	Valinnainen (väljä istuvuus)/Tilval (lös passform)	S13	S9	S5	M5	L5	XL5	—
Poskipehmuste Kinddyna	Valinnainen (tiukka istuvuus)/Tilval (ätsittande passform)	—	43	39		35		31
	Normaali / Standard	43	39	35		31		—
	Valinnainen (väljä istuvuus)/Tilval (lös passform)	39	35	31		—		—

■ Kypärän koko (DOT-tuotteille) ■ Hjälmstorlek (för DOT-produkter)

		XS	S	M	L	XL	XXL
Päälakipehmuste Mittendyna	Valinnainen (tiukka istuvuus)/Tilval (ätsittande passform)	S17	S13	M13	L13	XL13	XL9
	Normaali / Standard	S13	S9	M9	L9	XL9	XL5
	Valinnainen (väljä istuvuus)/Tilval (lös passform)	S9	S5	M5	L5	XL5	—
Poskipehmuste Kinddyna	Valinnainen (tiukka istuvuus)/Tilval (ätsittande passform)	43	39		35		31
	Normaali / Standard	39	35		31		—
	Valinnainen (väljä istuvuus)/Tilval (lös passform)	35	31		—		—

• Samoja poskipehmusteita voidaan käyttää kaikenkokoisiin kypäriin. Vaitse esimerkiksi M-koon kypärään koon 31 poskipehmuste, jos haluat väljemmän istuvuuden, ja koko 39, jos haluat tiukemman istuvuuden (molemmat ovat valinnaisia osia).

• Päälakipehmusteet vaihtelevat mallin koosta riippuen. Varmista kypärän koko ennen pehmusteen hankintaa.

* Mallin nimi ja tekniset tiedot voivat vaihdella maan tai alueen mukaan.

Byte av inre delar

Mittkudde, höger och vänster kinddynor, höger och vänster öronkuddar kan tas bort för tvätt. Du kan även justera inpassningen av hjälmens genom att byta till de extra dynorna. Titta på listan och ritningen över inre delar och kontrollera om delar är monterade eller borttagna. Var noga med att alltid fästa mittendynan, kinddynorna och hakremmens skydd innan du åker. Om så krävs, använd följande tabell när du beställer rätt inre delar för att justera inpassningen av hjälmens.

■ Kypärän koko (ECE R22 / NBR -tuotteille) ■ Hjälmstorlek (För ECE R22 / NBR-produkter)

		XXS	XS	S	M	L	XL	XXL
Päälakipehmuste Mittendyna	Valinnainen (tiukka istuvuus)/Tilval (ätsittande passform)	—	S17	S13	M13	L13	XL13	XL9
	Normaali / Standard	S17	S13	S9	M9	L9	XL9	XL5
	Valinnainen (väljä istuvuus)/Tilval (lös passform)	S13	S9	S5	M5	L5	XL5	—
Poskipehmuste Kinddyna	Valinnainen (tiukka istuvuus)/Tilval (ätsittande passform)	—	43	39		35		31
	Normaali / Standard	43	39	35		31		—
	Valinnainen (väljä istuvuus)/Tilval (lös passform)	39	35	31		—		—

■ Kypärän koko (DOT-tuotteille) ■ Hjälmstorlek (för DOT-produkter)

		XS	S	M	L	XL	XXL
Päälakipehmuste Mittendyna	Valinnainen (tiukka istuvuus)/Tilval (ätsittande passform)	S17	S13	M13	L13	XL13	XL9
	Normaali / Standard	S13	S9	M9	L9	XL9	XL5
	Valinnainen (väljä istuvuus)/Tilval (lös passform)	S9	S5	M5	L5	XL5	—
Poskipehmuste Kinddyna	Valinnainen (tiukka istuvuus)/Tilval (ätsittande passform)	43	39		35		31
	Normaali / Standard	39	35		31		—
	Valinnainen (väljä istuvuus)/Tilval (lös passform)	35	31		—		—

• Samma kinddynor kan användas med alla hjälmstorlekar. För till exempel en hjälm av storlek M, väljer du kindkudde storlek 31 om du vill ha en lösare passform och storlek 39 för mer ätsittande passform (båda är tillvalstillbehör).

• Mittkuddarna varierar beroende på modellstorlek. Kontrollera storleken på din hjälm innan du genomfört ditt köp.

* Modellnamn och specifikationer varierar beroende på land eller område.

Sisäpuolen osien irrottaminen

1. Poskipehmusteiden irrottaminen

Jos leukaverho on asennettuna, irrota se ensin. Irrota poskipehmuste poskipehmusteen pohjasta avaamalla kolme nepparia (piirros 1) ja vedä sitten levyn lovi (a) poskipehmusteen etukannattimesta (A) (piirros 2). Vedä sitten levyn lovi (b) poskipehmusteen takakannattimesta (B) (piirros 3). Kun vedät levyn lovea (b), tee se varovasti käyttämättä voimaa.

2. Korvapehmusteiden irrottaminen

Poista korvapehmuste irrottamalla levyssä olevat neljä kiinnintä poskipehmusteen pohjasta piirroksen mukaisesti (piirros 4). Poista vastakkainen puoli samalla tavalla.

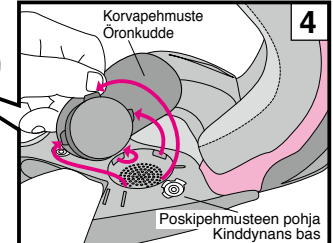
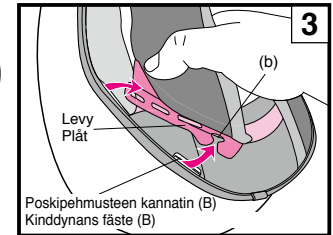
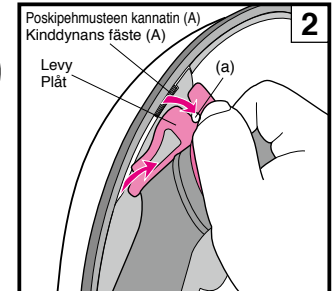
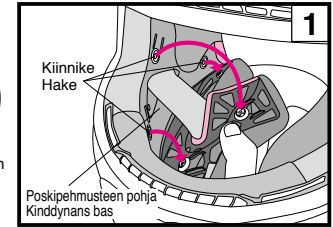

Borttagning av inre delar

1. Ta bort kindkuddarna

Om hakflärpen är monterad måste den först tas bort. Lossa de tre fästena för att ta bort kinddynan från kinddynans bas (bild 1) och dra inskärningen (a) på plattan ut från den främre kinddynans fäste (A) (bild 2). Dra sedan inskärningen (b) på plattan ut från den bakre kinddynans fäste (B) (bild 3). När du drar ut inskärningen (b) på plattan, ska du göra det försiktigt utan att använda kraft.

2. Ta bort öronkuddarna

Lossa de fyra spännena på plattan från kinddynans bas enligt bilden för att ta bort öronkudden (bild 4). Ta bort den motsatta sidan på samma sätt.

Suomalainen

3. Päälakipehmusteen irrottaminen

Irrota päälakipehmuste avaamalla ensin kypärän takaosassa olevat kaksi nepparia (piirros 5) ja vedä päälakipehmusteen etuosa keskiosasta piirroksen 6 mukaisesti.

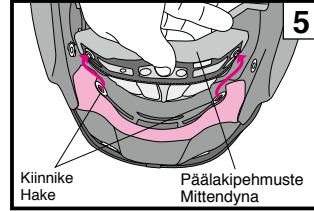
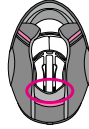

4. Leukahihnan suojuksen irrottaminen

Irrota poskipehmuste ja avaa sitten leukahihnan suojuksen neppari. Irrota leukahihnan suojus (piirros 7). Irrota toinen leukahihnan suojus samalla tavalla.

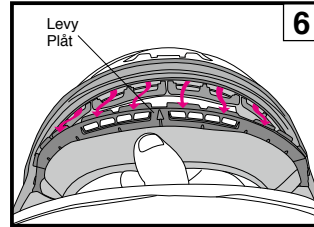

Svenska

3. Ta bort mittkudden

Ta bort mittendynan genom att först lossa de två fästena på hjälmens baksida (bild 5), och sedan dra den främre delen av mittendynan från den mittersta delen enligt bild 6.

4. Ta bort hakremskyddet

Efter att ha tagit bort kinddynorna, lossar du hakremsskyddets fäste och drar av skyddet från hakremmen (bild 7). Ta bort den motsatta sidan på samma sätt.

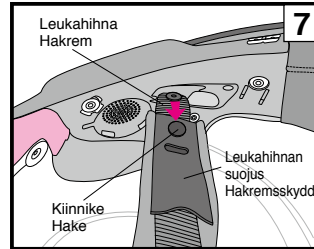

Suomalainen

Korvapehmusteet

Korvapehmusteet on suunniteltu vähentämään tuulen kohinaa. Katso korvapehmusteiden irrottaminen ja asentaminen osasta Sisäpuolen osien irrottaminen ja asentaminen.

! Kun korvapehmusteet ovat asennettu, ympäristön ajoneuvojen ääni saattaa vähentyä. Huomioi tämä ajaessasi.

Svenska

Öronkuddar

Öronkuddarna är utformade för att minska vindbruset. Anvisningar för borttagning och montering av öronkuddarna finns i avsnitten "Borttagning och montering invändiga delar".

! När öronkuddarna sitter på plats minskar ljudet från fordon i närheten. Var medveten om detta under körning.

Suomalainen

Sisäpuolen osien asentaminen

1. Leukahihnan suojuksen asentaminen

Leukahihna voidaan asentaa oikealle ja vasemmalle puolelle. Pujota leukahihna leukahihnan suojuksen läpi ja purista ne toisiinsa, kunnes kuuluu napsahdus (piirros 8).

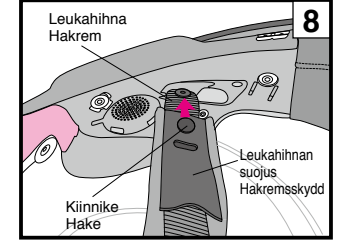

2. Päälakipehmusteen asentaminen

Säädä etulevyn kylki kannattimeen (piirros 9) ja työnnä levy kiinnikkeen rakoon (piirros 10-12). Napsauta kaksi nepparia paikoilleen päälakipehmusteen takaosaan piirroksen 13 mukaisesti.

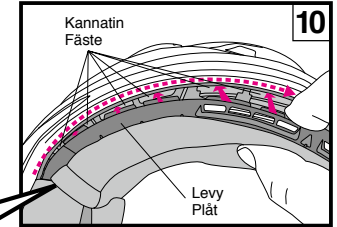
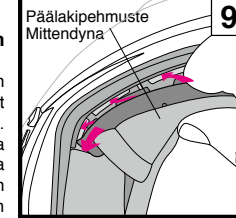

3. Korvapehmusteiden asentaminen

Oikea ja vasen korvapehmuste ovat keskenään vaihdettavissa. Aseta korvapehmusteosa (A) päälakipehmusteen ja iskuja vaimentavan vuorauksen väliin piirroksen 14 mukaisesti. Työnnä levyn 4 kiinnittintä poskipehmusteen alustan loviin. Kiinnitä korvapehmuste paikalleen. Asenna toinen korvapehmuste samalla tavalla.

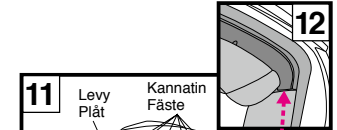

Svenska

Montering av inre delar

1. Montering av hakremsskydden

Hakremsskyddet är utbytbara höger och vänster. För hakremmen genom ett av hakremmens skydd och fäst dem mot varandra tills du hör ett klick (bild 8).

2. Montering av mittendynan

Justera den främre fästskenans sida mot hållaren (bild 9) och för in skenan i fästets öppning (bild 10-12). Fäst de två fästena på plats bak på mittendynan enligt ritning 13.

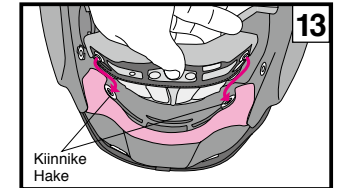
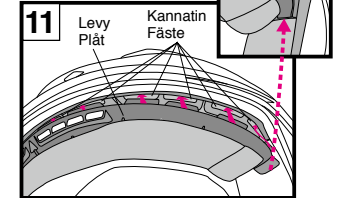

3. Montering av öronkuddar

Höger och vänster öronkuddar är utbytbara. Placera öronkuddens del (A) mellan mittkudden och det stötuptagande fodret enligt bild 14. Sätt in de fyra spännena på fästskenan i kindfästets spår. Fäst öronkudden på plats. Montera den andra öronkudden på samma sätt.

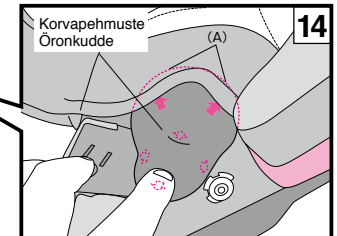

Suomalainen

4. Poskipehmusteiden asentaminen

Ennen poskipehmusteiden asentamista varmista, että 3 kiinnikettä ovat paikoillaan piirroksen 15 mukaisesti. Ne kiinnittyvät vain ollessaan oikeassa asennossa.

Tunnista oikea ja vasen pehmuste.

Työnnä levyn takaosassa oleva (C) kuoren ja vuorauksen väliin ja lisää tämän jälkeen levyn (b) poskipehmusteeseen kannattimen nuppiin (B) (piirros 16). Työnnä levyn takaosassa oleva (D) kuoren ja vuorauksen väliin ja lisää tämän jälkeen levyn (a) poskipehmusteeseen kannattimen nuppiin (A) (piirros 17). Kiinnitä vastakkainen puoli samalla tavalla. Kun olet työntänyt levyn paikoilleen, vie leukahihna poskipehmusteesta olevaan reikään ja kiinnitä sitten nepparit 1, 2 ja 3 järjestyksessä (piirros 18). Paina neppareiden yläosasta voimakkaasti pehmusteen puolelta, kunnes ne napsahtavat paikoilleen. Paina lopuksi pehmusteen kulmaa (E) piirroksen mukaisesti niin, että poskipehmusteen levy asetuu poskipehmusteen pohjassa olevaan ulkonemaan (piirros 19). Kiinnitä vastakkaisen puolen poskipehmuste samalla tavalla.

Etumainen
Fram



Takimmainen
Bak

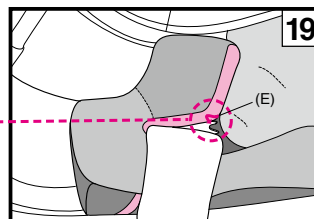
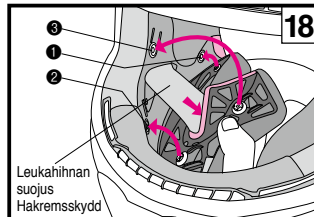
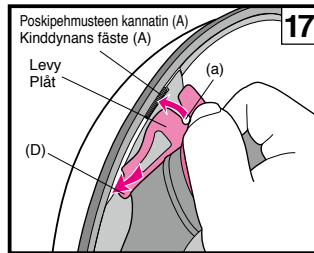
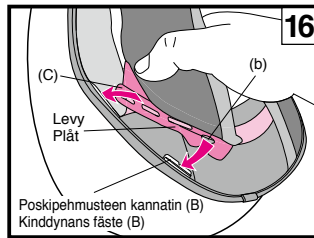
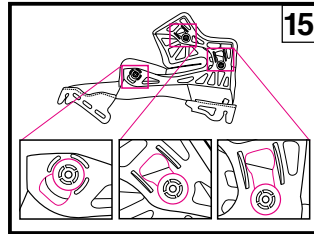

Svenska

4. Montera kinddynorna

Innan du monterar kinddynorna ska du se till att de tre hakarna är placerade ordentligt enligt bilden (bild 15). De kan inte hakas fast ordentligt om de inte är korrekt placerade. Identifiera höger och vänster kudde.

Sätt in (C) vid bakänden av plattan mellan skalet och fodret och sätt sedan in (b) på plattan i klacken på kinddynans fäste (B) (bild 16). Sätt in (D) vid framänden av plattan mellan skalet och fodret och sätt sedan in (a) på plattan i klacken på kinddynans fäste (A) (bild 17). Fäst den motsatta sidan på samma sätt. Efter att du har satt plattan på plats, sticker du hakremmen genom hålet i kinddynan och läser sedan fästena 1, 2 och 3 i denna ordning (bild 18). Tryck hårt överst på fästena från dynans sida tills de klickar på plats. Tryck slutligen på hörnet (E) av dynan enligt bilden så att plattan för kinddynan passas in i den utskjutande delen på kinddynans bas (bild 19). Fäst kinddynan på den motsatta sidan på samma sätt.

Suomalainen

Tärkeä huomautus sisäpuolen osien käsittelystä

1. Kun kiinnität tai irrotat painonappeja, pidä kiinni niiden läheltä ja käsittele niitä varovasti. Kiinnitä painonapit kunnolla niin, että ne napsahtavat paikoilleen.
2. Voit puhdistaa sisäosat pesemällä ne käsin tai pesupussissa pesukoneessa. Käsittele niitä varoen pesun aikana. Käytä haaleaa vettä. Purista osia kevyesti kuivalla pyyhkeellä ja kuivaa ne varjossa. Jotta sisäosien muoviosat eivät vahingoittuisi, älä väännä niitä voimakkaasti äläkä taita tai taivuta muoviosia. Ole erityisen varovainen, jos peset ne pesukoneessa. Älä kuivaa sisäpuolen osia kuivausrummussa, hiustenkuivaimella tai muulla mekaanisella kuivaimella, sillä kuumuus voi vahingoittaa materiaalia. Kastele iskuja vaimentava vuoraus (polystyreenivahto-osa) pehmeällä liinalla, joka on kastettu miedon, neutraalin saippuan ja veden liuokseen, ja pyyhi se sitten. Anna iskuja vaimentavan vuorauksen kuivua varjossa. Älä kuivaa iskuja vaimentavaa vuorasta auringonvalossa tai käytä mitään mekaanista kuivainta, sillä iskuja vaimentava vuoraus on erittäin herkkä kuumuudelle. Jos iskuja vaimentava vuoraus altistuu minkäänlaiselle suurelle kuumuudelle, ota yhteys jälleenmyyjääsi tai suoraan SHOEI:hin vuorauksen turvallisuuden arvioimiseksi. Vahingoittumisen välttämiseksi älä käytä seuraavia puhdistusaineita: **kuuma vesi yli 40 °C, suolavesi, happamat tai emäksiset puhdistusaineet, puhdistettu bensiini, tinneri, bensiini tai muut orgaaniset liuotteet, ikkunapesuaine tai orgaanisia liuotteita sisältävät puhdistusaineet.**

Svenska

Observera vid hantering av invändiga delar

1. När du fäster eller lossar knäppfästena, ska du fatta tag nära fästena och vara försiktig. Tryck på knäppfästena tills de knäpper fast.
2. Du kan rengöra de invändiga delarna för hand genom att tvätta dem eller köra dem i tvättmaskin i ett tvätt nät. Var försiktig med dem när du tvättar dem. Använd ljummet vatten. Krama försiktigt ur delarna med en torr handduk och torka dem i skugga. För att inte skada plastdetaljerna på de invändiga delarna, ska de inte vridas ur för hårt och plastdelarna ska inte vikas eller böjas. Var särskilt noggrann om du kör dem i tvättmaskin. Torka inte de invändiga delarna i torktumlaren, hårfön eller annan typ av mekanisk torkanordning, eftersom det kan skada materialet. Den stötpufftagande inredningen (polystyrenskumdelen) ska fuktas med en mjuk trasa doppad i en lösning av mildt neutralt rengöringsmedel och vatten och sedan torkas av. Låt den stötpufftagande inredningen få lite tid på sig att torka i skuggan. Torka inte den stötpufftagande inredningen i solljus eller i någon annan slags mekanisk torktumlare, eftersom den stötpufftagande inredningen är extremt känslig för värme. Kontakta återförsäljaren eller SHOEI direkt för en säkerhetsbedömning, om den stötpufftagande inredningen exponeras för stark värme av något slag. **Använd inte följande medel för rengöring eftersom det kan skada hjälmen: vatten varmare än 40 °C, saltvatten, surt eller alkaliskt rengöringsmedel, tvättbensin, thinner, motorbensin eller andra organiska lösningsmedel, fönsterputsmedel eller andra rengöringsmedel innehållande organiska lösningsmedel.**

Suomalainen

E.Q.R.S. (Emergency Quick Release System -pikavapautusjärjestelmä)

E.Q.R.S. (Emergency Quick Release System -pikavapautusjärjestelmä) on pelastushenkilöstölle tarkoitettu mekanismi, jolla poskipehmusteet voidaan irrottaa.

Irrota poskipehmusteet hätätilanteessa leikkaamalla tai avaamalla ensin leukahihna. Tartu kypäran tukevasti niin, ettei kuljettajan pää liiku, ja ota samalla kiinni hätäliuskasta (piirros 1) ja vedä sitä piirrokseen 2 merkittyyn suuntaan. (Leukatiivistettä käytettäessä se on irrotettava ennen hätäliuskasta vetämistä.)

Hätäliuskasta vetäminen avaa nepparit, jolloin poskipehmusteen voi vetää ulos kypärän pohjan kautta kypärän ollessa yhä kuljettajan päässä. Irrota toinen puoli toistamalla sama toimenpide. Tartu kypäran tukevasti ja keskity täysin siihen, ettet liikuta kuljettajan päätä irrottaessasi poskipehmusteita.

Svenska

E.Q.R.S. (Snabbutlösningssystem för nödsituationer)

E.Q.R.S. (Snabbutlösningssystem för nödsituationer) är en mekanism för akupersonal att kunna ta bort kindens kuddar.

För att ta bort en kinddyna i en nödsituation, klipp eller ta av en hakrem först. Medan hjälmens hålls fast så att förarens huvud inte rör sig, ta tag i nödsremman (bild 1) och dra ut den i den riktning som visas i bild 2. (Om hakflärpen är monterad, måste den demonteras innan användning av nödsremman.)

Att dra i nödsremman gör att spännet släpper och tillåter en kindkudde att dras ut genom hjälmens botten medan den fortfarande är på förarens huvud. Gör likadant för att ta bort andra sidan.

Var noga med att hålla i hjälmen ordentligt och var uppmärksam så att du inte flyttar förarens huvud medan du tar bort kinddynorna.

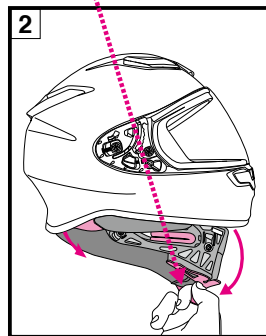
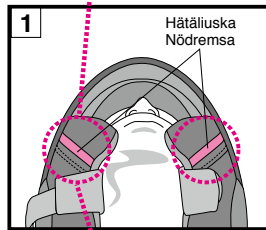

1. Varmista, että kypärä on tukevasti kädessä, kun vedät poskipehmusteen ulos.

2. Käytä ainoastaan alkuperäisiä SHOEI-poskipehmusteita. Älä käytä muiden valmistajien osia.

1. Se till att hålla hjälmen ordentligt med din hand när du drar ut kinddynorna.

2. Använd endast äkta SHOEI-kinddynor och använd aldrig icke-SHOEI delar.

VAROITUS

- Hätäliuskasta ei saa vetää ajon aikana.
- Älä käytä hätäirrotusjärjestelmää, kun irrotat poskipehmusteet huoltoon varten.

VARNING

- Drä aldrig i nödsremman under körning.
- Använd inte snabbutlösningssystem för nödsituationer när du tar bort en kinddyna för underhåll.

EMERGENCY USE ONLY
PULL RED TAB AND REMOVE CHECK PAD

Näitä tarroja ei saa irrottaa kypäristä.
Drä aldrig bort dessa klistermärken från en hjälm.

Suomalainen

VAROITUS

- Tarkista ennen käyttöä, että kasvosuojuksen kiinnikkeet ja hammastus kytkettyvät toisiinsa kunnolla.
- Varmista kypärän käytön yhteydessä, että päälakepehmuste, poskipehmusteet ja leukahihnan suojukset ovat paikoillaan.
- Kypärän ja kasvosuojuksen puhdistamisen ja huoltamisen yhteydessä ei saa käyttää seuraavia puhdistusaineita: kuuma vesi yli 40 °C, suolavesi, happamat tai emäksiset puhdistusaineet, puhdistettu bensiini, tinneri, bensiini tai muut orgaaniset liuotteet, ikkunanpesuaine tai orgaanisia liuotteita sisältävät puhdistusaineet. Jos näitä puhdistusaineita käytetään, kypärän kemiallinen luonne voi muuttua ja turvallisuus vaarantua.
- Jos kypäran tarttuu hyönteisiin ajon aikana eikä niitä poisteta, kypärän pinta voi syöpyä. Ne on poistettava viipymättä.
- Varmista, että käytät SHOEI alkuperäisosia, kun vaihdat visiirin tai sisäosia.

Osaluettelo

Nämä lisävarusteosat ovat saatavilla korjaamista tai vaihtoa varten.

Lue ohjeet osien vaihtamiseen ohjekirjasta, joka toimitetaan osien mukana.

- CWR-F2-kasvosuojus
- CWR-F2R-kasvosuojus
- CWR-F2-visiirin alustalevyt (oikea ja vasen)
- CWR-F2R Tear Off Film
- CWR-F2R Tear Off Button Set
- Q.R.S.A.-ruuvit
- CWR-F2-kasvosuojuksen/visiirin pohjalevy ja ruuvisarja
- PINLOCK® EVO -linsi (DKS304-huurtumisenestokalvo)
- Ylempi ilmanottoaukko
- Etumainen ilmanottoaukko
- Ilman yläpoisto
- Alempi ilmanottoaukko
- TYPE-E Päälakepehmuste
- NXR2 / RF-1400 Poskipehmusteet (oikea ja vasen)
- NXR/RF-1200 leukahihnan suojukset
- Korvapehmuste C
- Hengitysohjain F
- Leukaverho D
- Universal Com Holder

Svenska

VARNING

- Kontrollera före användning att visirets hakar och kuggskenor är ordentligt fastsatta.
- Var noga med att alltid använda hjälmen med mittkudden, kindkuddarna och hakremsskyddet.
- När du rengör och vårdar hjälmen och visiret, använd inte något av följande rengöringsmaterial: varmt vatten på över 40 °C; saltvatten; sura eller basiska diskmedel, bensin, thinner, bensin eller andra organiska lösningsmedel; glasrengöringsmedel eller rengöringsmedel som innehåller organiska lösningsmedel. Om något av dessa rengöringsmedel används kan hjälmens kemiska natur ändras och säkerheten kan föringas.
- Om insekter fastnar på hjälmens under åkning och lämnas kvar kan hjälmens yta korrodera. De bör tas bort så snart som möjligt.
- Se till att använda originaldelar från SHOEI vid byte av visiret eller de inre delarna.

Lista över delar

Dessa tillvalsdelar finns att beställa för reparation eller utbyte.

För att byta ut delarna, läs den bruksanvisning som levereras tillsammans med delarna.

- CWR-F2-visir
- CWR-F2R-visir
- CWR-F2 visirbasplattor (höger och vänster)
- CWR-F2R Tear Off Film
- CWR-F2R Tear Off Button Set
- Q.R.S.A.-skruvar
- CWR-F2 visir basplatta & skruvset
- PINLOCK® EVO-lins (DKS304)
- Övre luftintag
- Främre luftintag
- Övre luftutlopp
- Nedre luftintag
- TYPE-E Mittendyna
- NXR2 / RF-1400 Kinddynor (höger och vänster)
- NXR/RF-1200 hakbandskydd
- Öronkudde C
- Andningskydd F
- Hakflärp D
- Universal Com Holder