

**FXR-Y03**

fxr.rearsets

Anbauanleitung

*Manual*



**GILLES.TOOLING**



# FXR-Y03 rearset

## Sicherheitshinweise



**Diese Anbauanleitung ist sorgfältig und vollständig vor Beginn der Einbauarbeiten durchzulesen.**

**Wir bedanken uns für den Erwerb eines unserer Produkte und wünschen Ihnen viel Spaß. Machen Sie aus einem Serienfahrzeug Ihre individuelle Maschine.**

- Sicherheit ist oberstes Gebot.
- Haben Sie das erforderliche Werkzeug und genügend Mechanikerwissen und praktische Erfahrung?
- Unsere Produkte dürfen nur von fachkundigem Personal montiert werden.
- Nichtbeachtung der Anweisung kann zu Beschädigungen des Fahrzeuges, des Produktes bzw. zur Gefährdung des Fahrers führen.
- Für Schäden, die aufgrund von Nichtbeachtung unserer Anweisungen entstanden sind, können wir keine Haftung oder Gewährleistung übernehmen.

### Allgemeine Hinweise

- Ein unsicher aufgestelltes Motorrad kann bei den folgenden Arbeiten umfallen! Achten Sie darauf, dass das Fahrzeug sicher steht.
- Verbrennungsgefahr bei heissem Motor und Auspuff! Vor Beginn der Arbeit heiße Fahrzeugteile abkühlen lassen.
- Kinder und Tiere aus dem Arbeitsbereich fernhalten.
- Schmuck (Uhr, Ringe, Ketten, etc) vor Arbeitsbeginn ablegen. Es besteht Unfallgefahr durch Hängenbleiben oder elektrischen Kurzschluss.
- Die Montage und Funktion bezieht sich ausschliesslich auf Serienmotorräder.
- Wir übernehmen keine Gewährleistung für die Verwendung an Sonderumbauten und von Sonderzubehörteilen.
- Nach Montage des Produkts durch eine Werkstatt, ist diese Anbauanleitung dem Kunden auszuhändigen.
- Bewahren Sie die Anbauanleitung sorgfältig auf, und geben Sie dieses Produkt nur mit dieser Anbauanleitung an Dritte weiter.
- Sollte die erforderliche Anleitung nicht mehr in Ihrem Besitz sein, wenden Sie sich bitte an:  
[info@gillestooling.com](mailto:info@gillestooling.com)

### Betriebserlaubnis

- Beachten Sie die für Ihr Land geltenden Zulassungsbestimmungen.
- Für den Bereich der Bundesrepublik Deutschland gilt:  
**Ein Eintrag in die Fahrzeugpapiere ist erforderlich!**

### Montagehinweise

- Alle Schrauben und Muttern werden mit Drehmoment nach DIN/ISO festgezogen. Abweichende Drehmomente werden angegeben.
- Lagerungen und Schraubverbindungen sind mit einem geeigneten Schmiermittel einzusetzen, um ein Festfressen zu verhindern.
- Arbeiten und Entlüftung am Bremssystem sind nur von fachkundigem Personal durchzuführen.
- Es ist unbedingt darauf zu achten, dass keine Züge, Kabel oder Leitungen (insbesondere Bremsleitungen) andere Fahrzeugkomponenten berühren oder daran scheuern.
- Nach jeder Montage sind alle Schrauben auf festen Sitz und das vorgeschriebene Drehmoment zu überprüfen.
- Es ist unbedingt darauf zu achten, dass alle Teile immer einen Mindestabstand von 5mm zu beweglichen Fahrzeugteilen haben.

# FXR-Y03 rearset

## safety instructions



**You must read these installation instructions carefully and make sure you understand everything they contain, before commencing work.**

**Thank you for purchasing one of our products and we wish a lot of enjoyable riding. With Gilles you make a standard bike - your bike.**

- Safety always comes first.
- Do you have the correct tools?
- Do you have the ability and aptitude to confidently mount this product. If in doubt consult a skilled technician.
- We always advise fitment is carried out by skilled personnel.
- Non-compliance with the instructions can be hazardous. For your own protection and the safety of the bike please always follow the instructions.
- Any Gilles parts will not be covered by warranty if fitted incorrectly.

### **General instructions**

- Please ensure the motorcycle is adequately secured before commencing work.
- Always make sure that the motorcycle is stable and firmly supported.
- A hot engine and exhaust system can burn. Allow all hot parts to cool before commencing work.
- Keep children and household pets well away from the work zone.
- Remove all items of personal jewelry (rings, chains, wristwatch, etc.) before commencing work.
- The fitment instructions relate only to the fitment on a standard motorcycle.
- We cannot warranty or legislate for interaction or interference with non standard or custom parts.
- If a technician is installing the parts please ensure these instructions are passed to the owner.
- Please keep the instruction manual at a safe place. In case of selling our product, please hand the installation instructions over to the new owner.
- Consult [info@gillestooling.com](mailto:info@gillestooling.com) if the instructions are no longer in your possession.

### **Operating licence**

- Always comply with the regulations regarding approval in the country of use.
- For the Federal Republic of Germany:

**A entry in the vehicle's registration papers is required!**

### **Assembling note**

- Screws, bolts and nuts are tightened in accordance with the applicable DIN/ISO standards. Tightening torques that deviate from the standards are stated.
- All threaded connections and bearings must be greased with suitable grease. Please be careful with the tools to avoid i.e. scratches.
- Mounting and bleeding at the brake system only by skilled personnel.
- Take care that no wires and hoses (especially brake hoses) are too close or touching other components or moving parts.
- After each mounting check all bolts for correct tightening and specified torque moment.
- Take care that any parts always have a minimum clearance of 5 mm to any moving parts.

pos	article no.	description	qty. [pcs.]
1	FXR-GR-Y03-*	right base plate	1
2	FXR-BU-10-*	holder brake unit	1
3	HA-UL-MT07-*	holder ball bearing	1
4	UB-31-*	brake lever	1
5	UL-13-R-*	brake lever bearing	1
6	CAR03-R 8.5-49-01-*	heel protector	1
7	UEX-01-*	excenter	1
8	UF-ST-01-*	plug	1
9	UF-24-*	footrest	1
10	RG-810-*	footrest joint	1
11	RG-BO-01	bolt RG	1
12	SIF-19078	pull spring	1
13	UTR01-*	brake lever toe piece	1
14	UAD03-30	brake cylinder adapter	1
15	DS 20-8-6-*	distance	1
16	DS-20-8-12-*	distance	1
17	DS24-8.2-5-*	distance	1
18	BR-05	brake bolt	1
19	RZ-115NI	pull spring	1
20	FE60	pull spring	1
21	FE70	pull spring	1
22	M8x35-912-VA	cylinder bolt	2
23	M8x20-912-VA	cylinder bolt	1
24	M8x30-7991-VA	countersunk bolt	1
25	M6x16-7991-VA-PRE10-1	countersunk bolt	2
26	M8x25-7380-VA	oval-head bolt	2
27	M8x12-7380-VA	oval-head bolt	2
28	M6x20-7380-VA-TX-PRE10-1	oval-head bolt	2
29	M4x8-14583-VA-TX	oval-head bolt	1
30	698ZZ	bearing	2

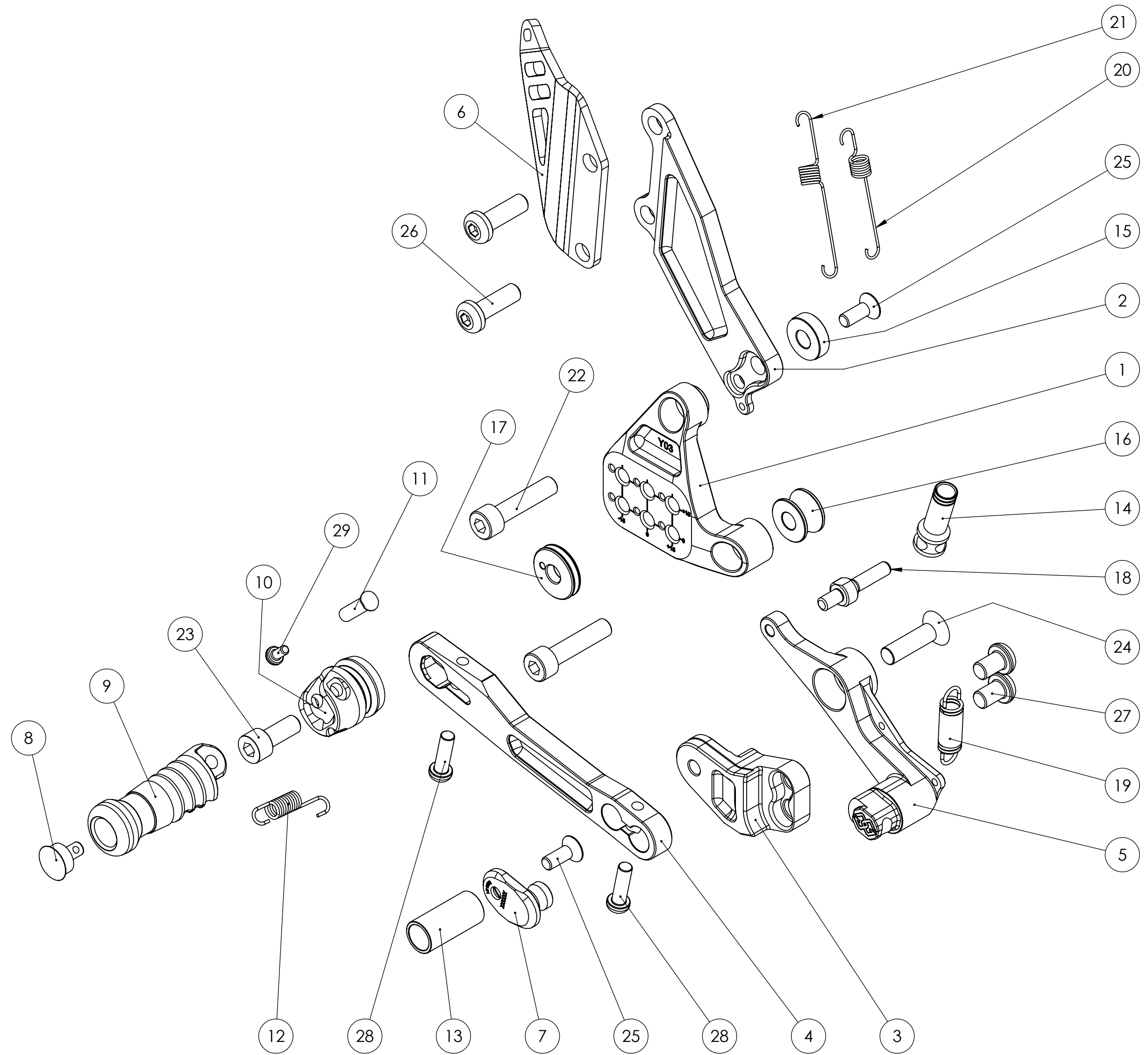

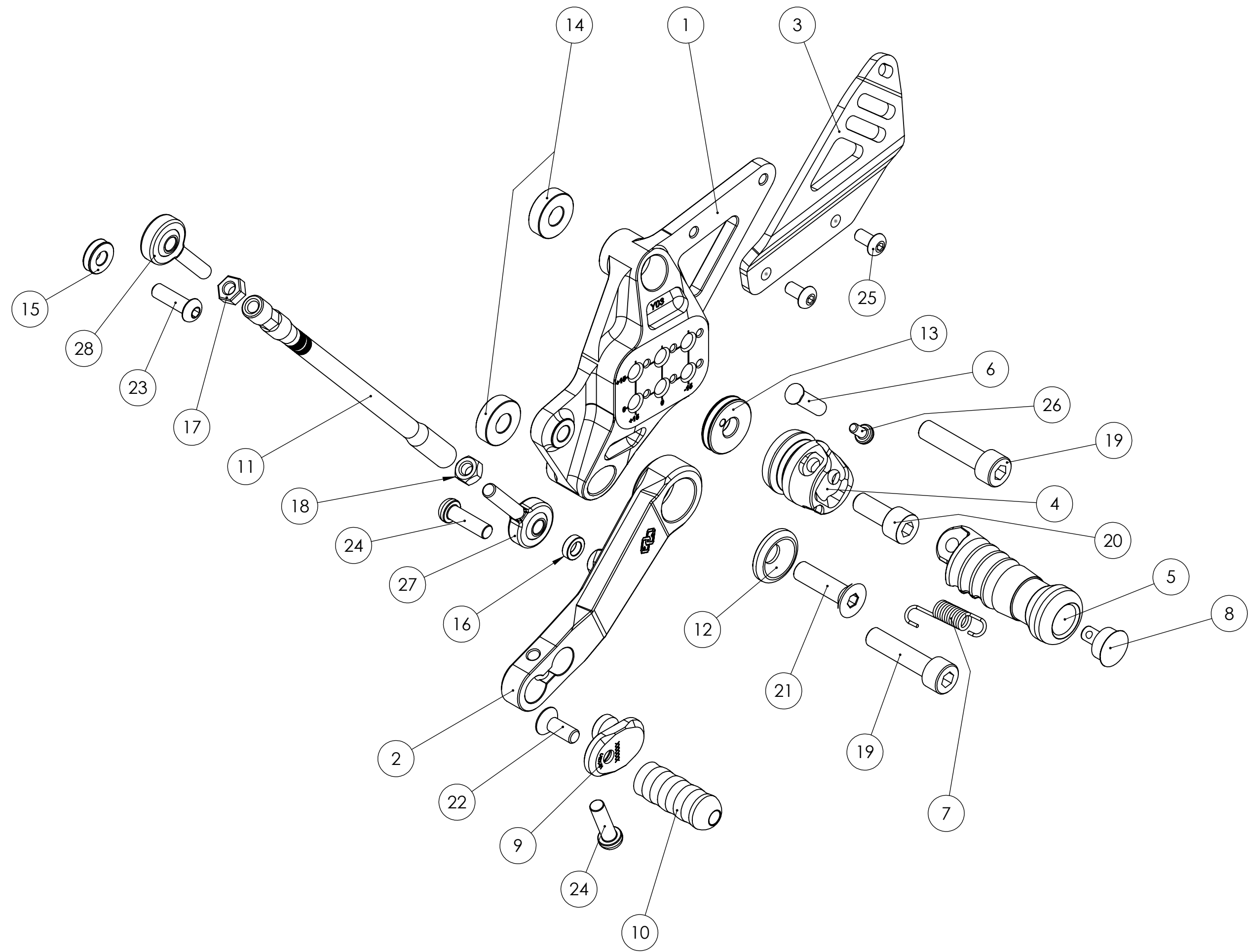

pos	article no.	description	qty. [pcs.]
1	FXR-GL-Y03-*	left basic plate	1
2	US-47-*	gear lever	1
3	CAR03-L 5,5-40-*	left heel protector	1
4	RG-810-*	footrest joint	1
5	UF-24-*	footrest	1
6	RG-BO-01	bolt RG	1
7	SIF-19078	pull spring	1
8	UF-ST-01-*	plug	1
9	UEX-01-*	excenter	1
10	UTR-15-*	gear lever toe piece	1
11	USW09-*	gear shaft	1
12	BL01-*	cover	1
13	DS24-8.2-5-*	distance	1
14	DS 20-8-6-*	distance	2
15	DS-14-6-4	distance	1
16	DS-10-6-3	distance	1
17	M6-934-L-VA	nut lh	1
18	M6-934-VA	nut	1
19	M8x35-912-VA	cylinder bolt	2
20	M8x20-912-VA	cylinder bolt	1
21	M8x30-7991-VA	countersunk bolt	1
22	M6x16-7991-VA-PRE10-1	countersunk bolt	1
23	M6x20-7380-VA-PRE10-1	oval-head bolt	1
24	M6x20-7380-VA-TX-PRE10-1	oval-head bolt	2
25	M5x10-7380-VA	oval-head bolt	2
26	M4x8-14583-VA-TX	oval-head bolt	1
27	GAKFR6	ball and socket bearing	1
28	GAKFL6	ball and socket bearing	1
29	698ZZ	bearing	2



# FXR-Y03 rearset

Anbauanleitung/ Manual



-ES WIRD EMPFOHLEN DIE ANLAGE VON EINER FACHWERKSTATT INSTALLIEREN ZU LASSEN.  
-INSTALLATION RECOMMENDED BY AN OFFICIAL DEALER / WORKSHOP.

Rechts/*right side*

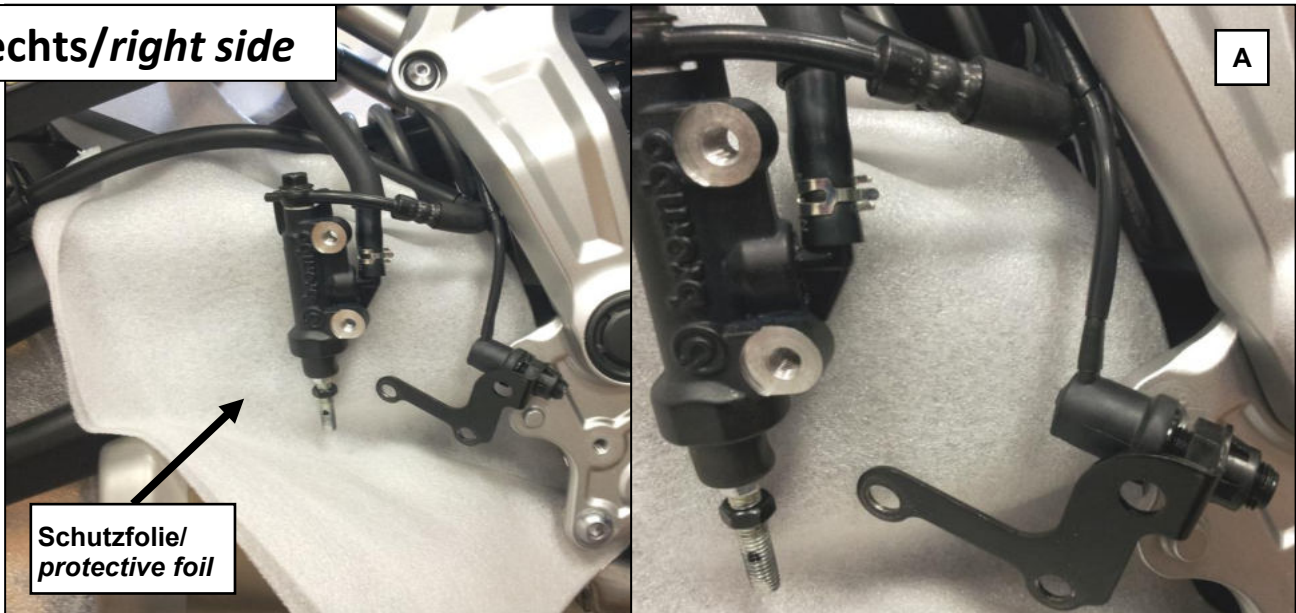

Schutzfolie/  
*protective foil*

**A:** Original Rastenanlage demontieren und Auspuff, sowie Schwinge durch Abdecken gegen Beschädigungen schützen wie in Bild A dargestellt.

**A:** Detach original rearset like shown in picture A and use protective foil to cover the exhaust and swing arm to avoid scratches.

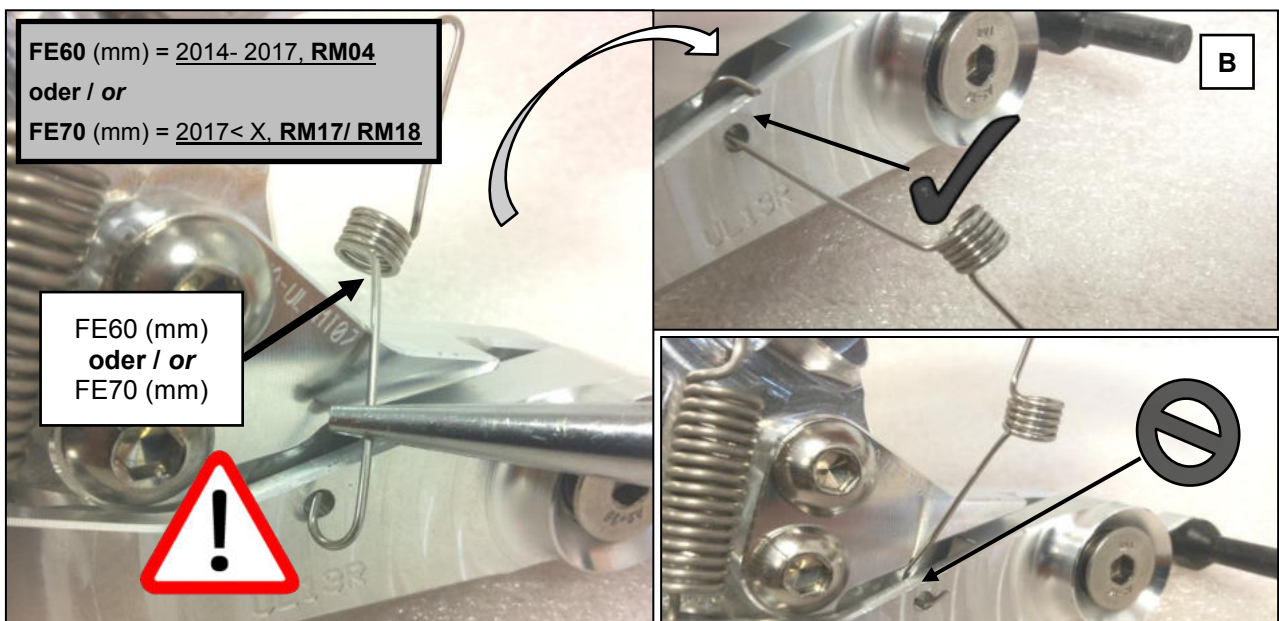

**FE60 (mm) = 2014- 2017, RM04**  
oder / or  
**FE70 (mm) = 2017< X, RM17/ RM18**

FE60 (mm)  
oder / or  
FE70 (mm)

**B:** Hängen Sie die Feder **FE60 (mm)** (2014- 2017, **RM04**) oder **FE70 (mm)** (2017< X, **RM17/ RM18**) wie in der Abbildung gezeigt in den Bremshebel. Achten Sie auf die Richtung beim einhängen!

**B:** Insert the hook of the spring **FE60 (mm)** (2014- 2017, **RM04**) or **FE70 (mm)** (2017< X, **RM17/ RM18**) like shown in the picture into the brake lever. Be sure to insert the spring from the right direction!

# FXR-Y03 rearset

Anbauanleitung/ Manual

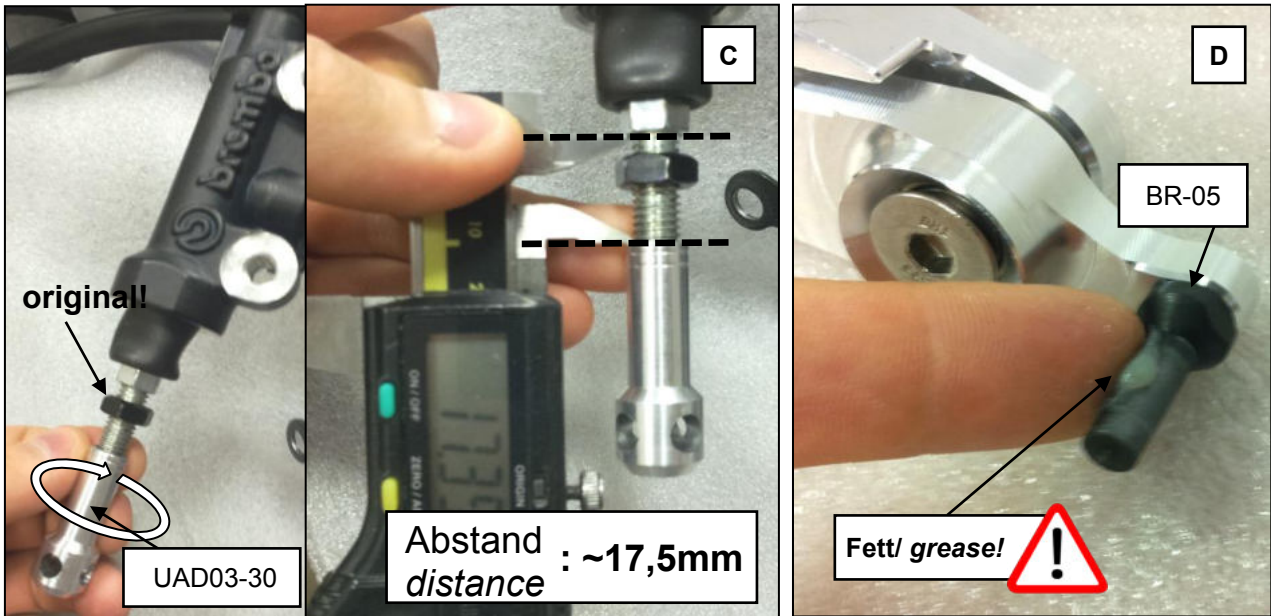

**C:** Drehen Sie den Bremszylinderadapter **UAD03-30** auf die Betätigungsstange des Bremszylinders. Die originale, schwarze Kontermutter findet dabei Verwendung. Stellen Sie den Adapter auf das Abstandsmaß 17,5mm ein als Grundlage für spätere Einstellungen.

**D:** Fetten Sie den Bremsbolzen **BR-05** am Bremshebel. Normales, handelsübliches Industriefett.

**C:** Screw the brake cylinder adapter **UAD03-30** onto the master cylinder's actuating rod and use the original, black counter nut. Adjust the adapter to the distance of 17,5mm as basic set up for following adjustments.

**D:** Grease the brake bolt **BR-05** with standard, industrial grease.

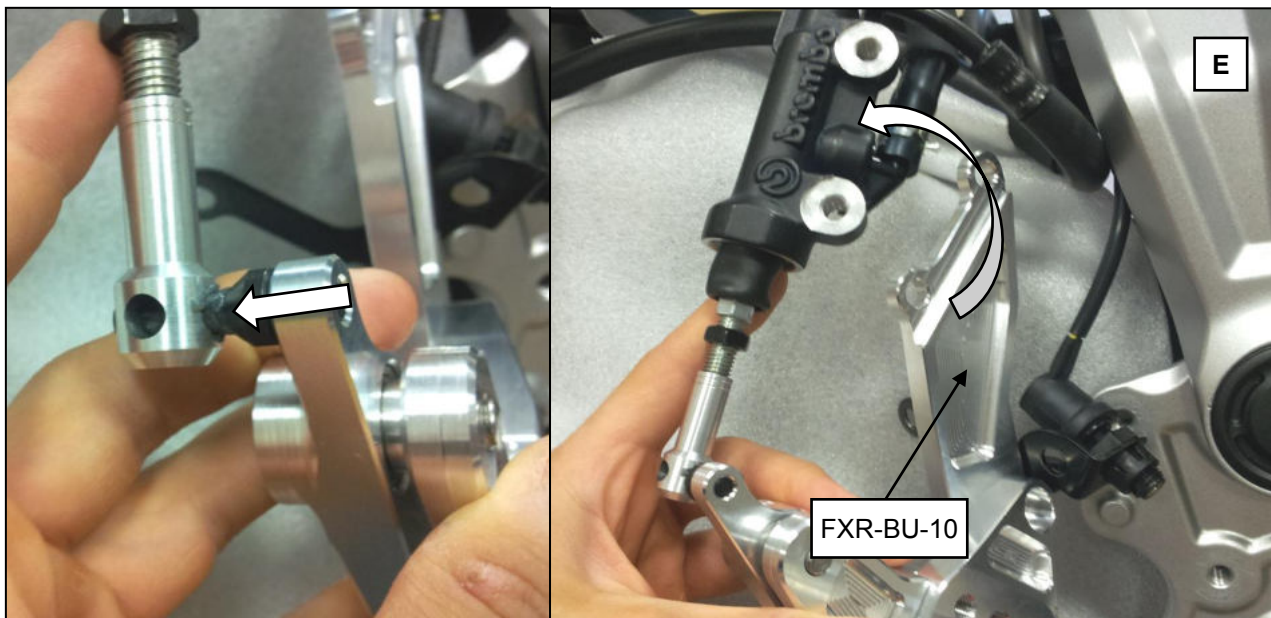

**E:** Stecken Sie den BR-05 und somit die Anlage in den Adapter UAD-03-30. Klappen Sie die Bremszylinder- Trägerplatte **FXR-BU-10** in die Flucht der M8- Befestigungsgewinde des Bremszylinders

**E:** Put the brake bolt **BR-05** into the adapter **UAD-03-30**. Align the master cylinder holding plate **FXR-BU-10** with the master cylinder's M8- inner threads.



# FXR-Y03 rearset

Anbauanleitung/ Manual

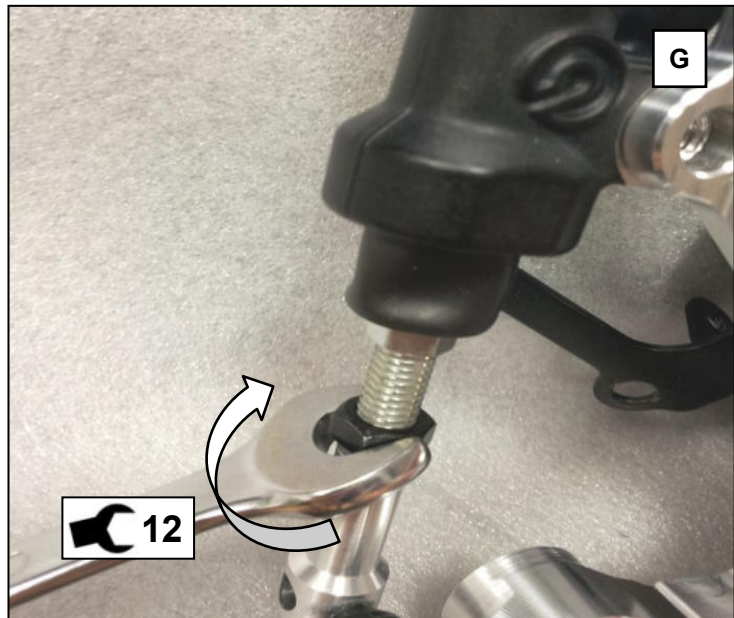
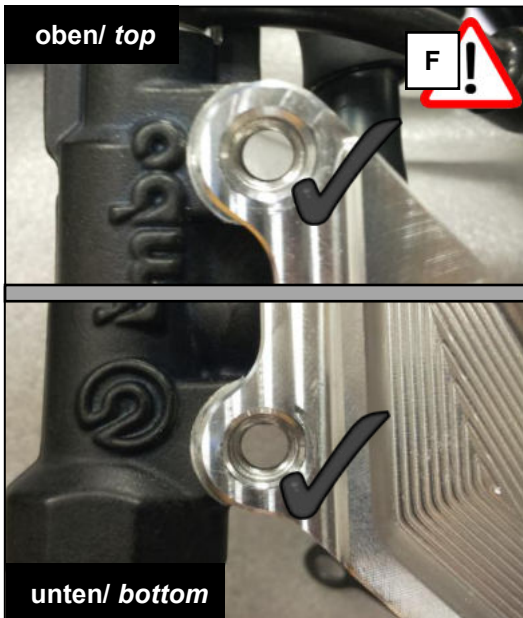

**F:** Das ausführen des Schrittes C hat dazu geführt, dass die Bohrungen der Zylinder- Halteplatte FXR-BU-10 deckungsgleich mit den M8- Gewinden des Zylinders liegen- **Beide in einer Flucht!** (Anderfalls ist der Adapter UAD-03-30 eine viertel oder halbe Umdrehung auf der Betätigungsstange rein- oder rauszuschrauben)

**G:** Kontern Sie die Einstellung wie im Bild dargestellt. Anziehen mit Gefühl und ohne grobe Gewalt.

**F:** You should find the holes of the cylinder holding plate fall in line with the M8 inner threads of the master cylinder (reason of doing step C)- **Both in alignment!** (If not, turn the adapter UAD03-30 a quarter or half turning up or down onto the actuating rod to correct the satus)

**G:** Fix the adjustment like shown in the picture. Smooth tightening without brute force.

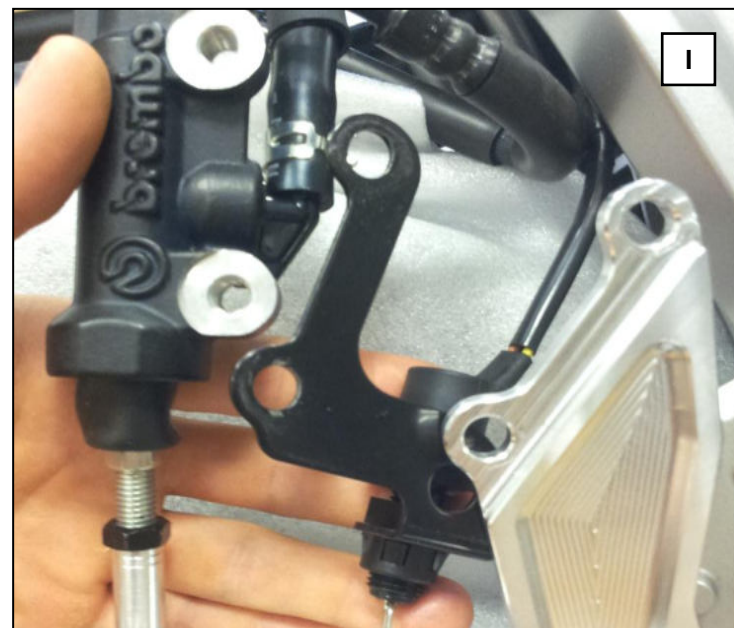
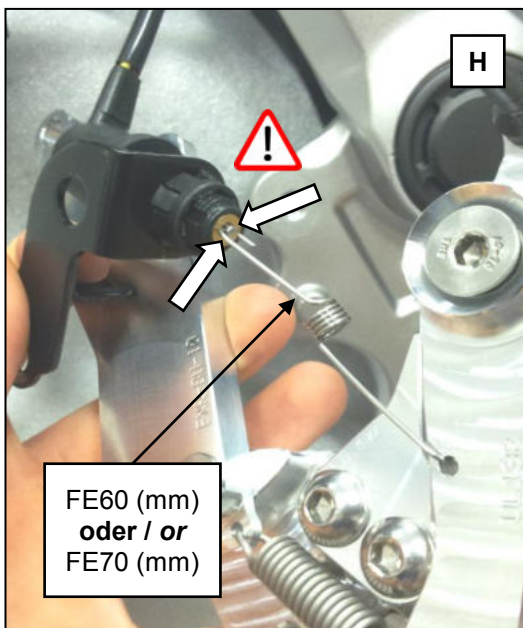

**H:** Montieren Sie den Bremslichtschalter! Einhängen der Feder FE60 (mm) (2014- 2017, **RM04**) oder FE70 (mm) (2017< X, **RM17/ RM18**) in den Betätigungspins des Schalters.

**I:** Das Halteblech des Bremslichtschalters wird (wie dargestellt) zwischen Zylinder und dessen Trägerplatte montiert.

**H:** Install the brake light switch! Connect the spring FE60 (mm) (2014- 2017, **RM04**) or FE70 (mm) (2017< X, **RM17/ RM18**) to the actuating pin of the switch.

**I:** The holding bracket for the switch must be placed between (like shown in the picture) the master cylinder and its holding plate.



# FXR-Y03 rearset

Anbauanleitung/ Manual

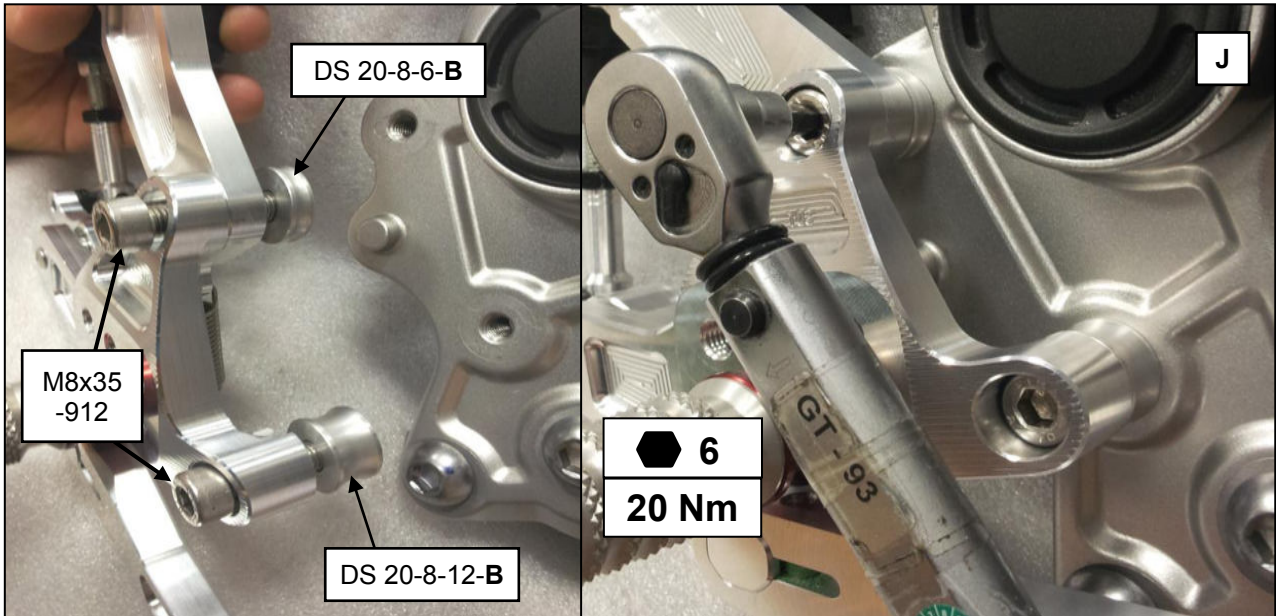

**J:** Schrauben Sie die Rastenanlage gegen die Rahmenplatte des Fahrzeuges unter Nutzung der ausgewiesenen Schrauben und Distanzscheiben. Ziehen Sie die beiden Schrauben **M8x35-915** mit dem angegebenen Anzugsdrehmoment fest!

**Anzugsdrehmoment: 20 Nm**

*J: Mount the right side of the rearset on the motorcycle's frame by using the displayed bolts and spacers. Tighten the bolts **M8x35-912** with the specified tightening torque.*

**Tightening torque: 20 Nm**

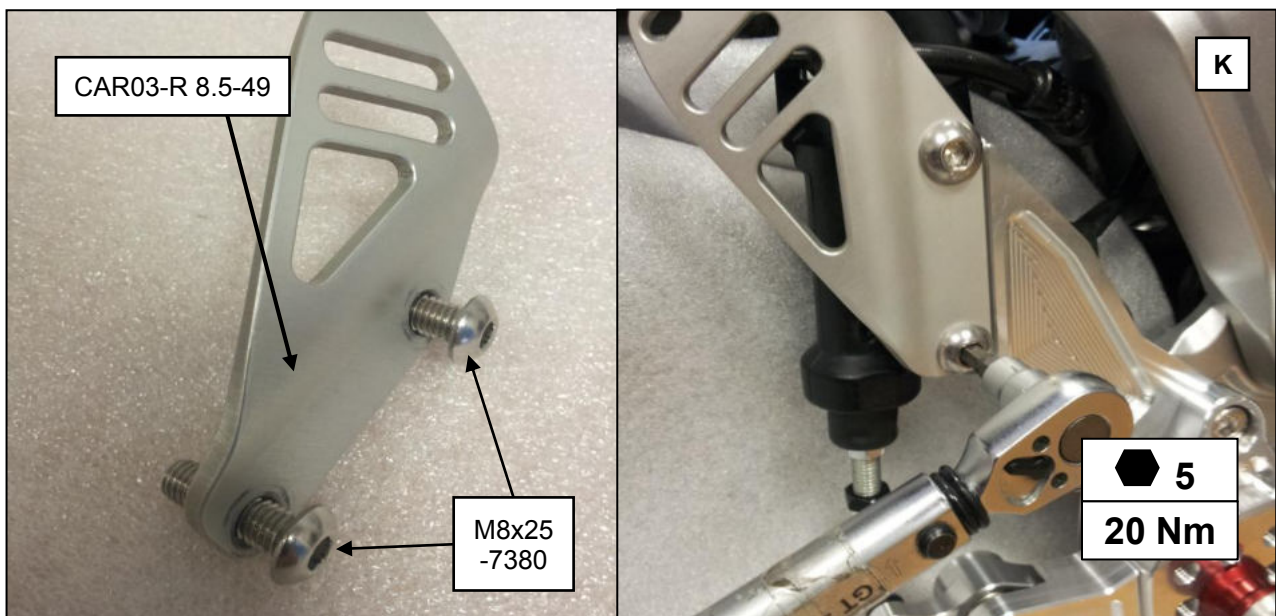

**K:** Montieren Sie den Bremszylinderschutz **CAR03-R 8.5-49** wie im Bild dargestellt. Die Schrauben **M8x25-7380** müssen sich dabei aufgrund vom Status in Schritt F leichtgängig einschrauben lassen!

**Anzugsdrehmoment: 20 Nm**

*K: Mount the master cylinder- guard **CAR03-R 8.5-49** like the picture shows. The bolts **M8x25-7380** should screw in without high resistance, if aligned properly (compare step F).*

**Tightening torque: 20 Nm**

# FXR-Y03 rearset

Anbauanleitung/ Manual

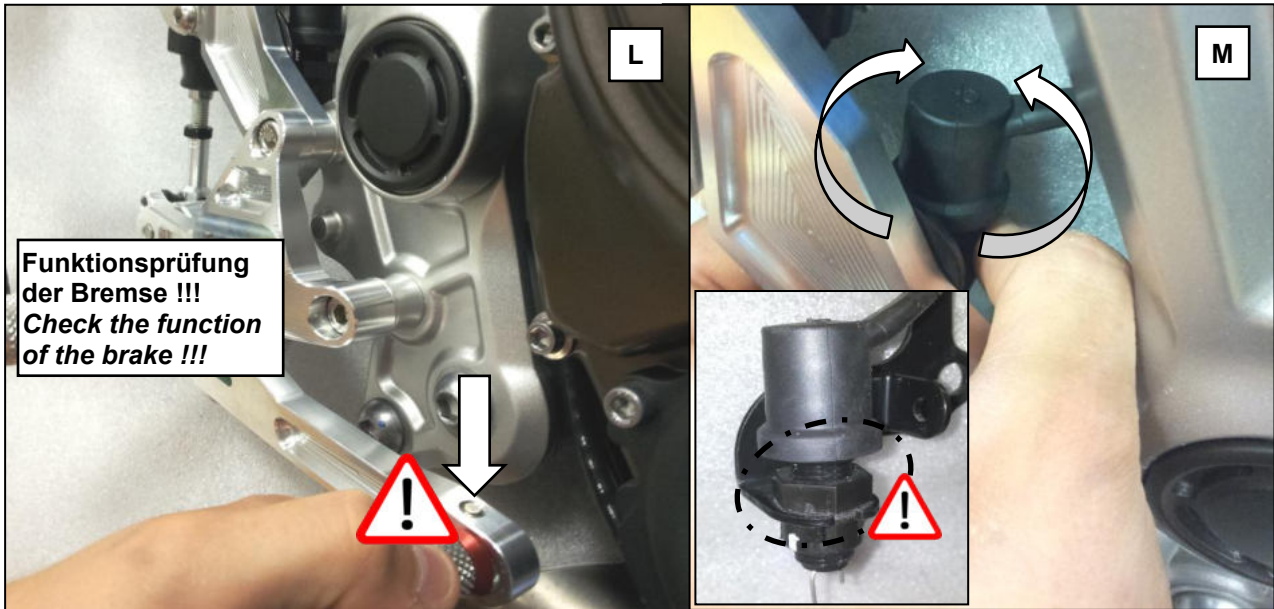

**-Zur Durchführung des folgenden Tests sollte das Hinterrad frei drehbar in der Luft sein!**

**-For the following test the rear wheel should be able to spin free!**



**L:** Überprüfen des Bremsspiel durch Drehen des Hinterrades und Betätigen der Bremse mit der Hand (siehe Bild). Sollte das Bremsspiel durch die Einstellung nicht ausreichen (Bremsbeläge liegen an/schleifen) oder zu groß sein (zu viel Leerweg bis Druckpunkt) kann durch nochmaliges rein- oder rausdrehen der Betätigungsstange (zurück in Schritt C) korrigiert werden. Der Bremshebel muss ein spürbares Spiel aufweisen bevor der Bremskolben betätigt wird!

**M:** Stellen Sie die Sensibilität beim Auslösen des Bremslichtes ein. Drehen Sie dabei an der Kunststoff-Stellmutter des Schalters (am Sechskant). Mehrmalige Korrekturen sind möglich. (Testen Sie das Auslösen des Bremslichtes durch Betätigen des Bremshebels!)

**L:** Test the brake freeplay by spinning the rear wheel and pressing the brake by hand (like shown in the picture). If the brake clearance/ freeplay in is not enough (brake linings fit/grind) or too much (too much lever travel until pressure point), you can turn the actuating rod in or out to adjust it (back in step C). The brake lever must have noticeable freeplay before the brake piston gets pressed!

**M:** Adjust the sensibility of the brake light. Adjust the brake light switch by turning the plastic nut of the swith (turn the hexagon). Repeated corrections of this step are possible. (Test the function of the brake light by pushing the brake lever!)



# FXR-Y03 rearset

Anbauanleitung/ Manual

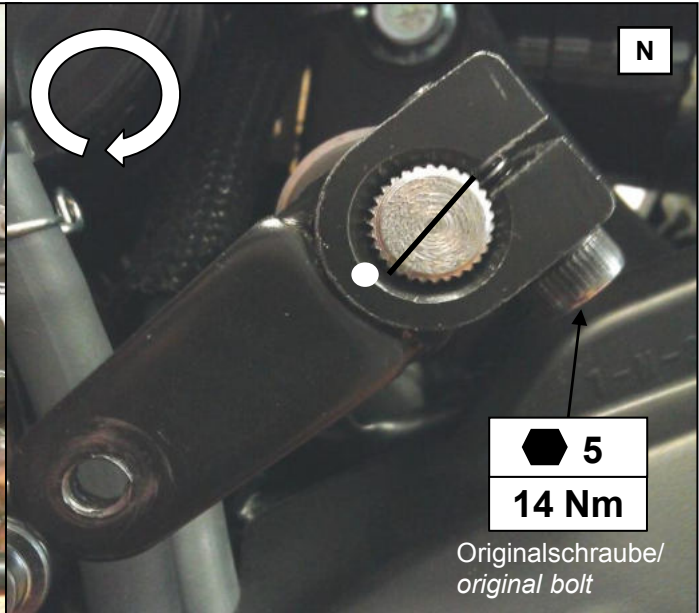
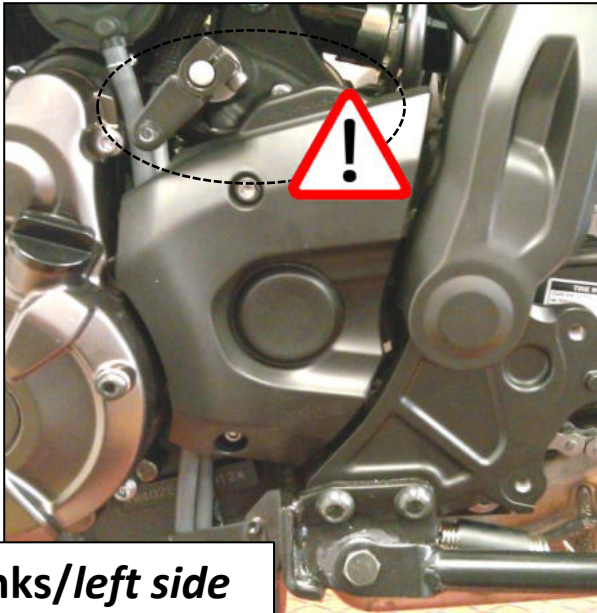

Links/left side

**N:** Demontieren Sie die originale Rastenanlage, sowie den originalen Kugelgelenkkopf von dem Schaltarm.

Der Schaltarm ist **um einen Zahn im Uhrzeigersinn** verdreht zu montieren (im Vergleich zur Original-, Ausgangsstellung). Originalschraube mit dem Herstelleranzugsdrehmoment festzuziehen.

**Anzugsdrehmoment: 14 Nm**

**N:** Remove the original rearset system and the original ball joint from the gear arm.

Adjust the gear arm **one tooth turned in clockwise direction** (in comparison to the original-, starting position). Tighten the original bolt with the manufacturer tightening torque.

**Tightening torque: 14 Nm**

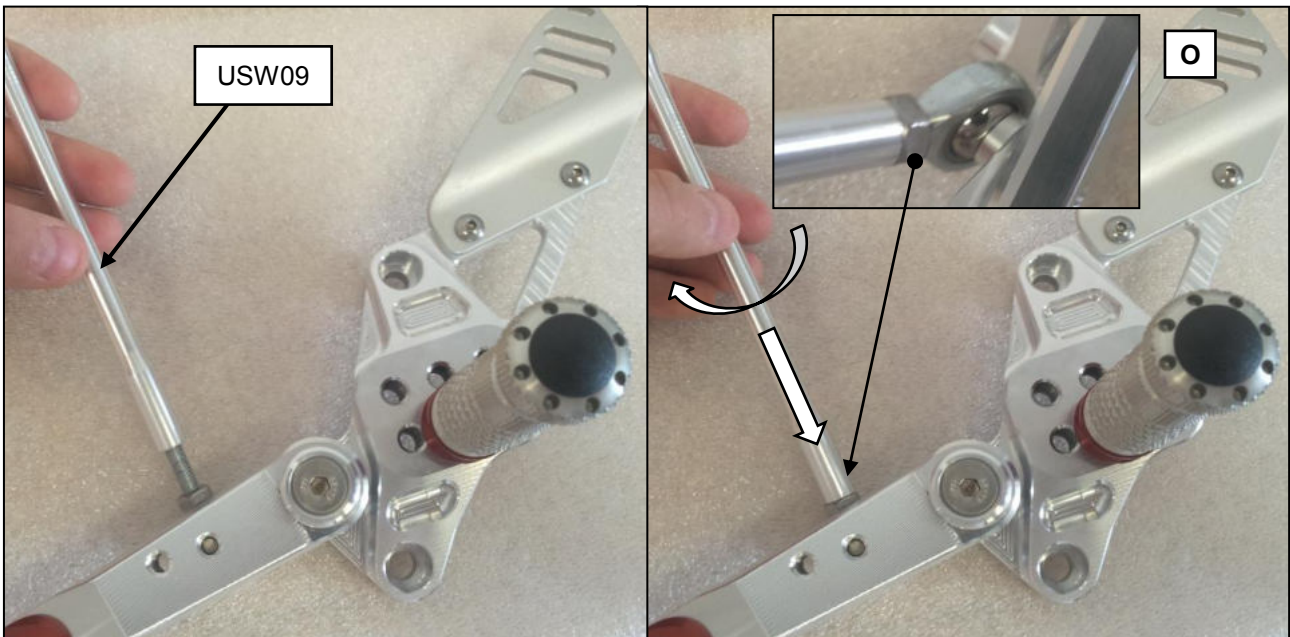

**O:** Drehen Sie die mitgelieferte Schaltwelle **USW09** wie dargestellt komplett auf das Kugelkopfgelenk des Schalthebels. (Kontermutter dabei bis Anschlag an das Kugelkopfgelenk und Welle bis Anschlag gegen die genannte Mutter)

**O:** Turn the delivered gear shaft **USW09** like shown in the picture completely onto the gear lever's ball joint. (Screw the counter nut tight against the ball joint and in the next step the gear shaft against the nut)



# FXR-Y03 rearset

Anbauanleitung/ Manual

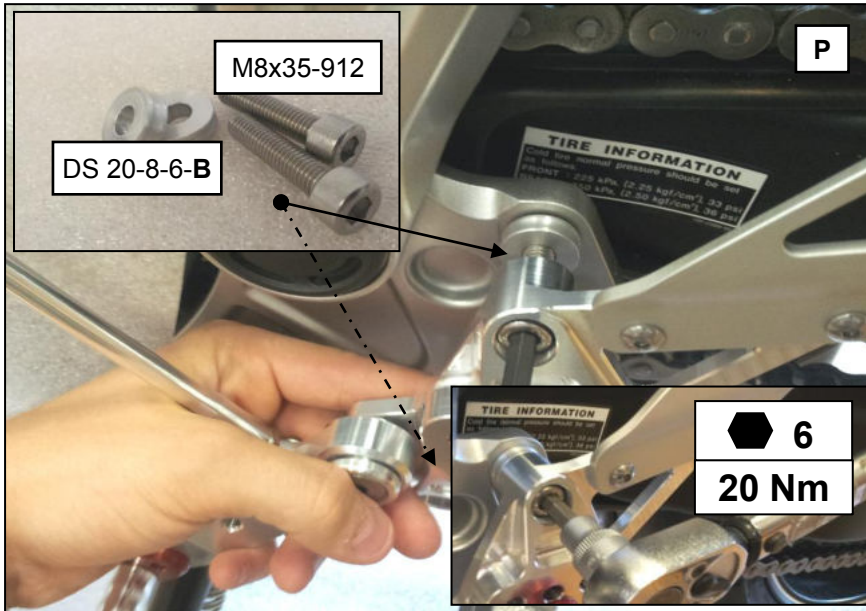

**P:** Schrauben Sie die Rastenanlage gegen die Rahmenplatte des Fahrzeuges unter Nutzung der ausgewiesenen Schrauben und Distanzscheiben. Ziehen Sie die beiden Schrauben **M8x35-912** mit dem angegebenen Anzugsdrehmoment fest!

**Anzugsdrehmoment: 20 Nm**

**Q:** Drehen Sie den Kugelgelenkkopf wie dargestellt bis zum Anschlag in die Schaltwelle USW09.

**P:** Mount the left side of the rearset on the frame by using the displayed bolts and spacers. Tighten the bolts **M8x35-912** with the specified tightening torque.

**Tightening torque: 20 Nm**

**Q:** Turn the ball joint until Stop into the gear shaft USW09 like shown in the picture.

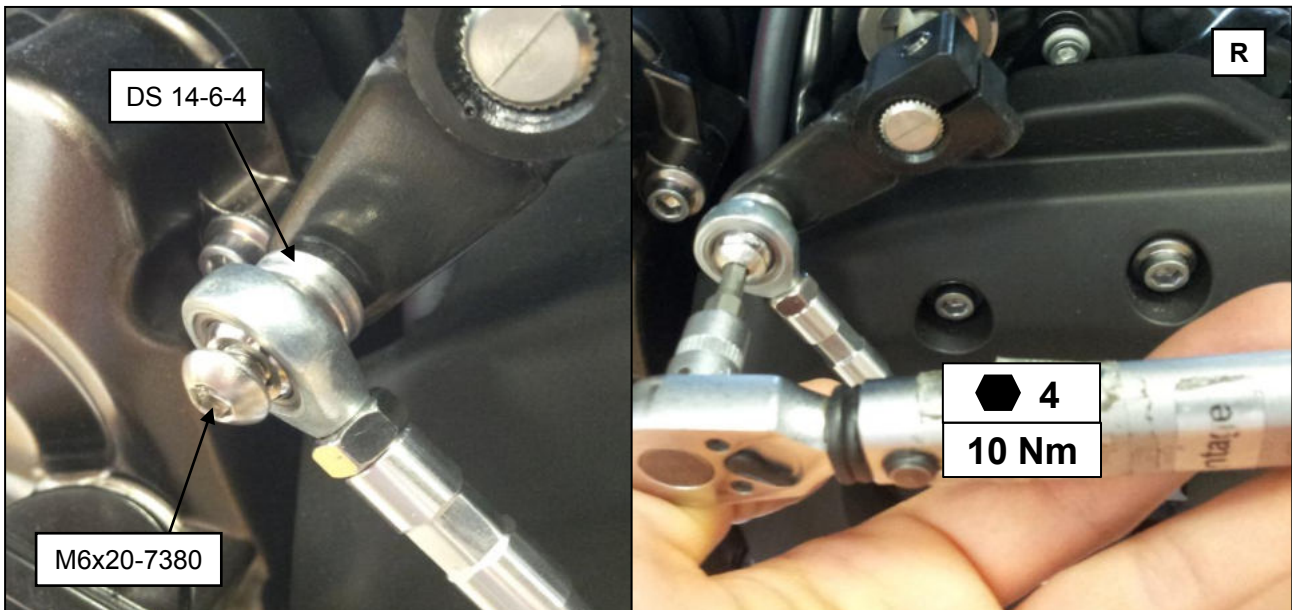

**R:** Montieren Sie die Schaltwelle an den Schaltarm unter Nutzung der ausgewiesenen Schraube und Distanzscheibe. Ziehen Sie die Schrauben **M6x20-7380** fest!

**Anzugsdrehmoment: 10 Nm**

**R:** Mount the gear shaft onto the gear arm by using the displayed bolt and spacer. Tighten the bolt **M6x20-7380** with the specified tightening torque!

**Tightening torque: 10 Nm**

# FXR-Y03 rearset

Anbauanleitung/ Manual

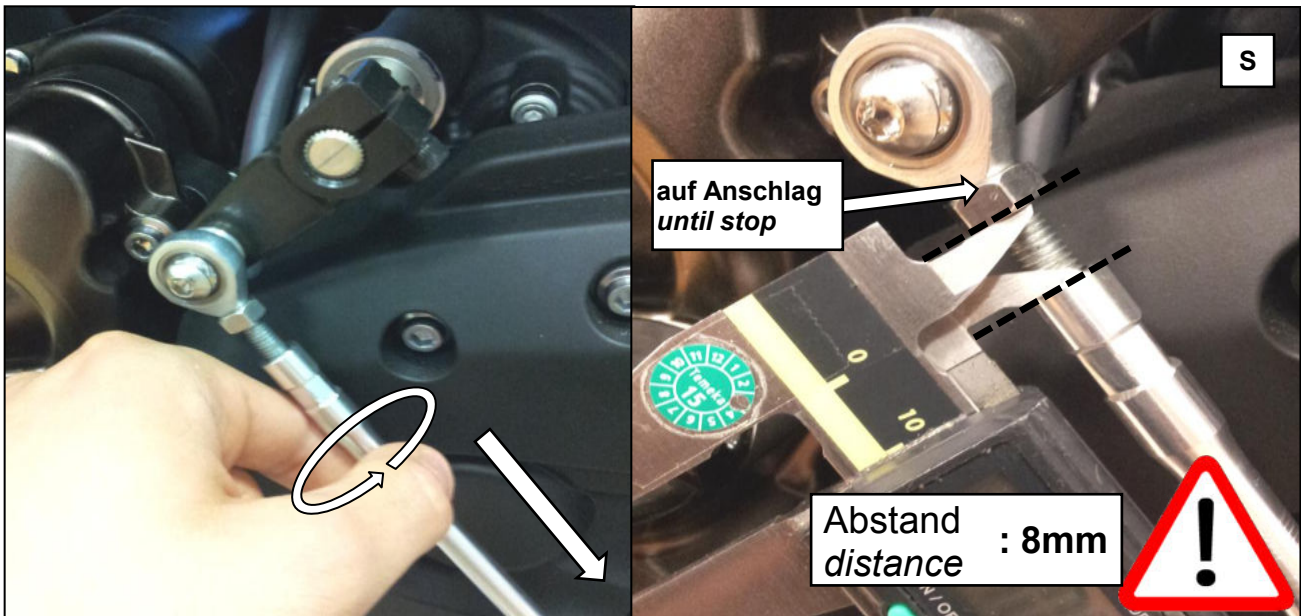

**S:** Stellen Sie die Höhe des Schalthebels ein! Drehen Sie die Schaltwelle wie dargestellt bis auf das Maß 8mm (Maß zwischen Mutter und Schaltwelle)! **Es ist untersagt den Hebel noch tiefer einzustellen (Keine Maße größer als 8mm)!**

Feinkorrekturen erfolgen später über den Exzenter am Trittstück!

**S:** Adjust the height of the gear lever by turning the gear shaft. You must not choose any lever height that results in a distance bigger than 8mm between the edge of the shaft and the counter nut- **The lever position becomes to low if the distance is more than 8mm.** Fine adjusting is possible by turning the excenter toe piece!

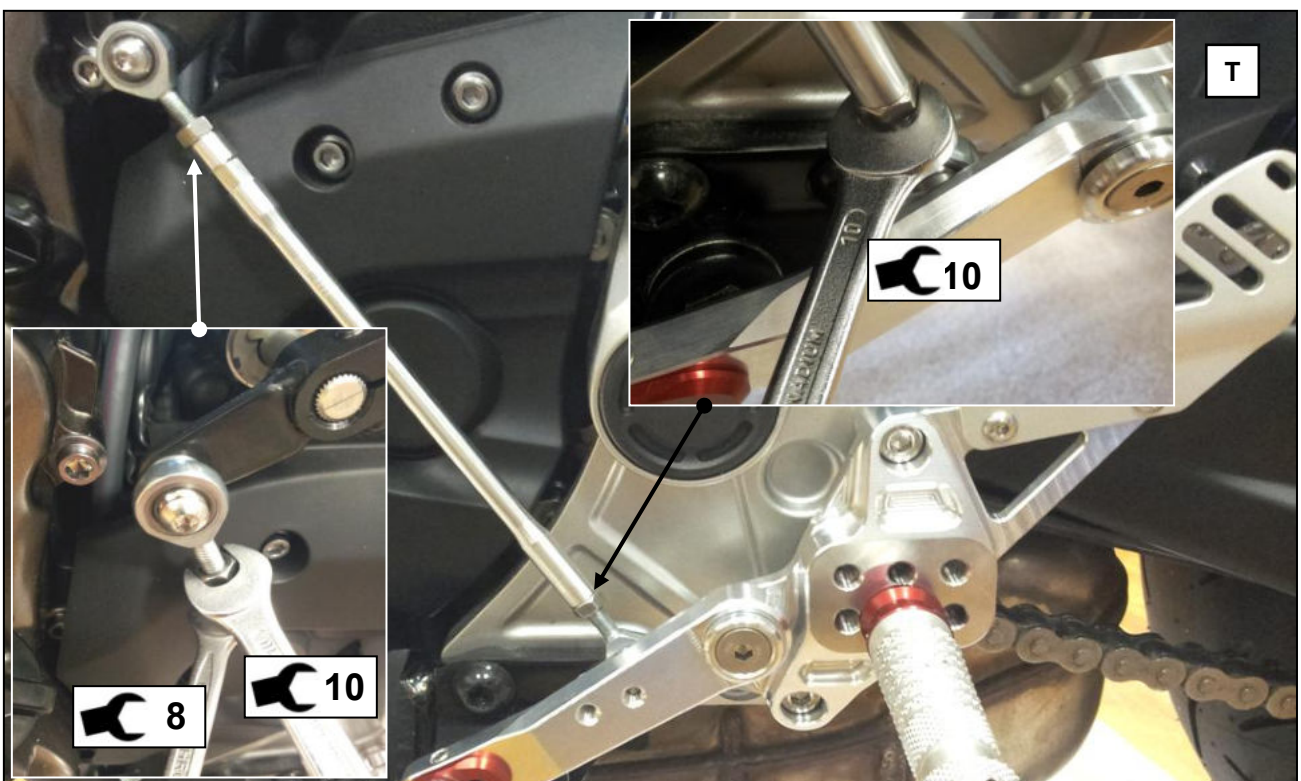

**T:** Fixieren Sie die Einstellung der Schaltwelle und deren Kugelköpfe wie in den Bildern dargestellt! (Maulschlüssel 8 zum gegenhalten an der Schlüsselfläche der Schaltwelle und Maulschlüssel 10 für die Muttern)

**T:** Keep the gear shaft in place by countering the nuts like shown in the pictures! (Use a open-end wrench size 8 to fix the gear shaft while you're countering with an open-end wrench size 10)



# FXR-Y03 rearset

## Einstellungen/ Adjustments



1: Entfernen Sie die Fußraste um Ihre neue, individuelle Sitzposition auf der Fußrastenanlage einzustellen. **Ablauf auf rechter und linker Seite identisch (R=L)!**

1: Remove the footpeg to adjust your new and individual riding position on the rearset system's basic plate. **Procedure is on the right and left side the same (R=L)!**

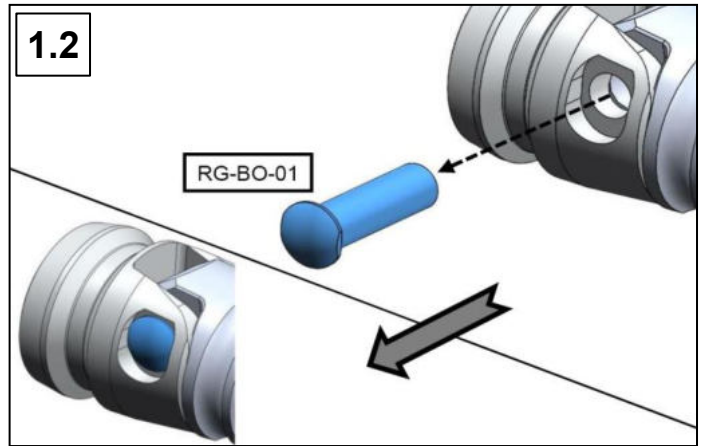
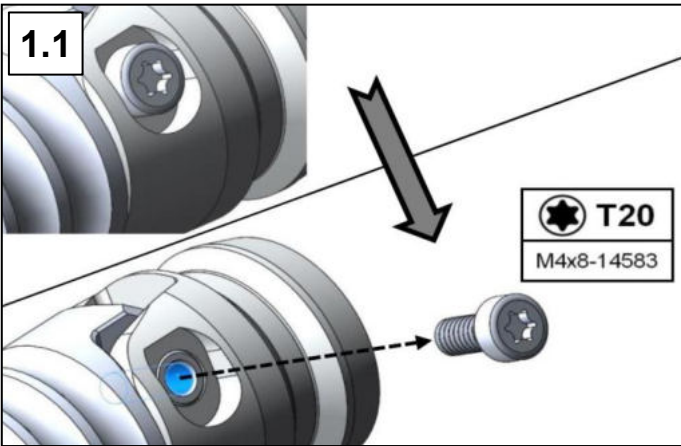

1.1 / 1.2: Entfernen Sie die Schraube (M4x8-14583) und den Bolzen (RG-BO-01) gemäß der Darstellungen.

1.1 / 1.2: Detach the screw (M4x8-14583) and the bolt (RG-BO-01) according to the pictures.

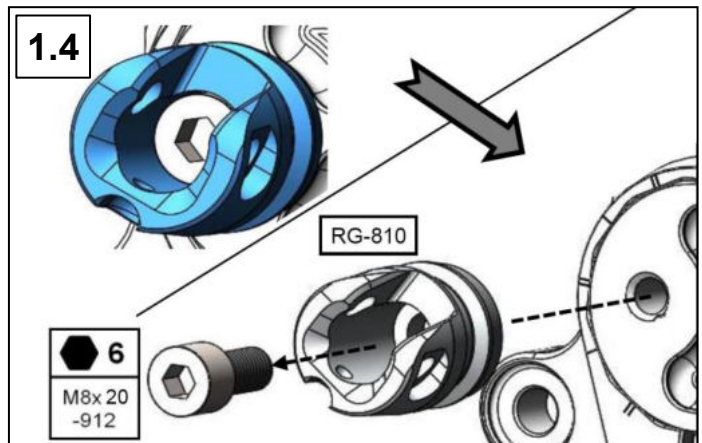
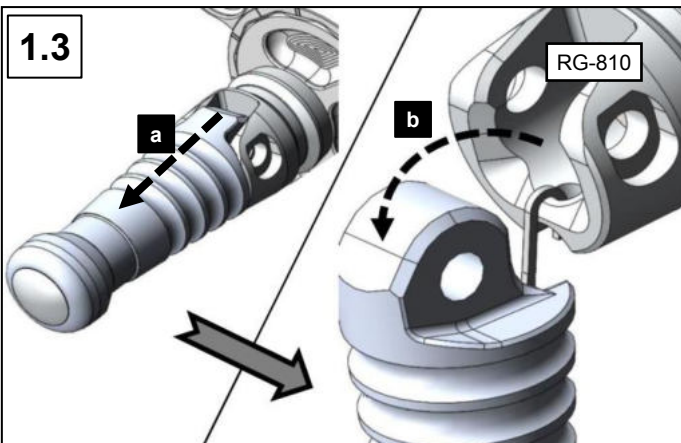

1.3: Ziehen Sie am Rastenkörper (a) und schwenken Sie diesen aus dem Gelenk (RG-810) heraus (b).

1.4: Demontieren Sie die Schraube M8x20-912 und somit das Gelenk RG-810. Es folgt 2 Einstellvorgabe!

1.3: Pull at the footpeg (a) and slide it outside the joint (RG-810) according to the picture (b).

1.4: Disassemble the screw M8x20-912 and thus the joint like the picture shows. It follows 2 Adjustment specification!

**2 Einstellvorgabe:** Fußraste darf nur nach oben und leicht nach hinten klappen (ca. 45 Winkelgrad).

**2 Adjustment specification:** The footrest may only fold upwards and slightly towards the rear (approx. 45 degrees).

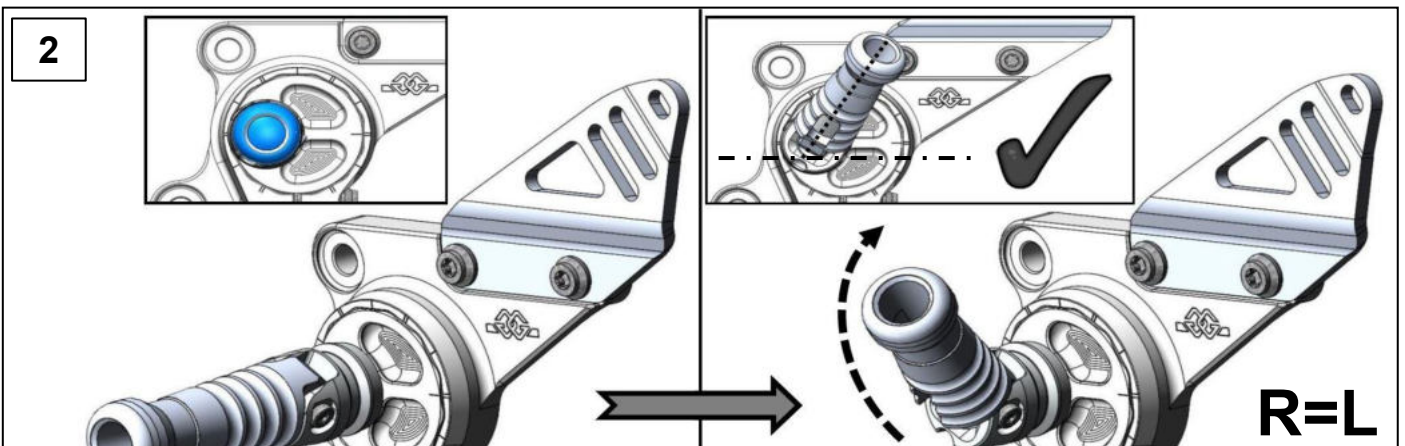



# FXR-Y03 rearset

## Einstellungen/ Adjustments



3: Montieren Sie die Fussraste in umgekehrter Reihenfolge zur Demontage (Schritte 1.1 bis 1.4).

3: Install the footpeg in turned direction to the disassembling steps (step 1.1 till 1.4).

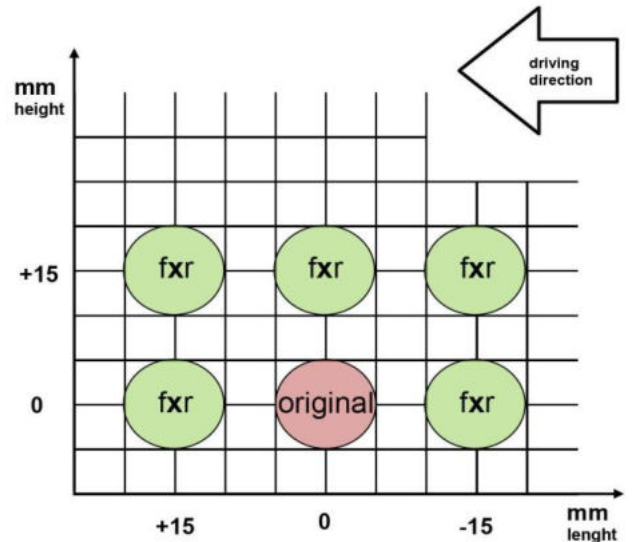
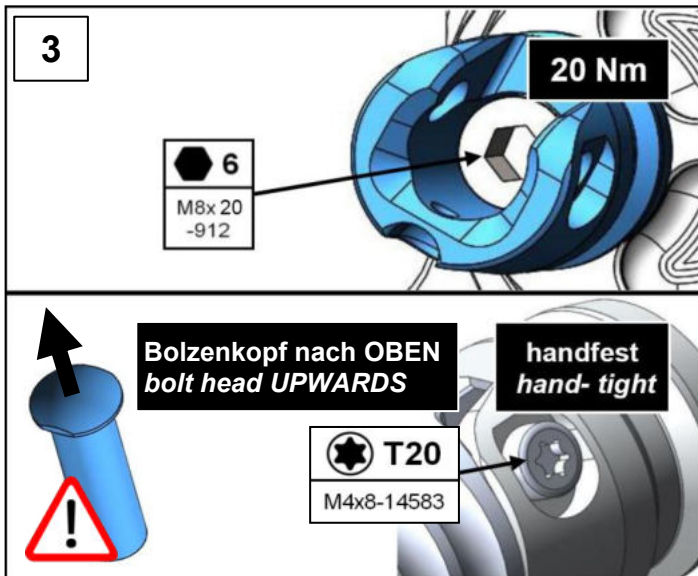

3:-Schraube M8x20-912, Anzugsdrehmoment: 20Nm

-Schraube M4x8-14583, handfest

-Bolzenkopf nach OBEN!

3:-Screw M8x20-912, **tightening torque: 20Nm**

-Screw M4x8-14583, **hand-tight**

-**bolt head UPWARDS!**

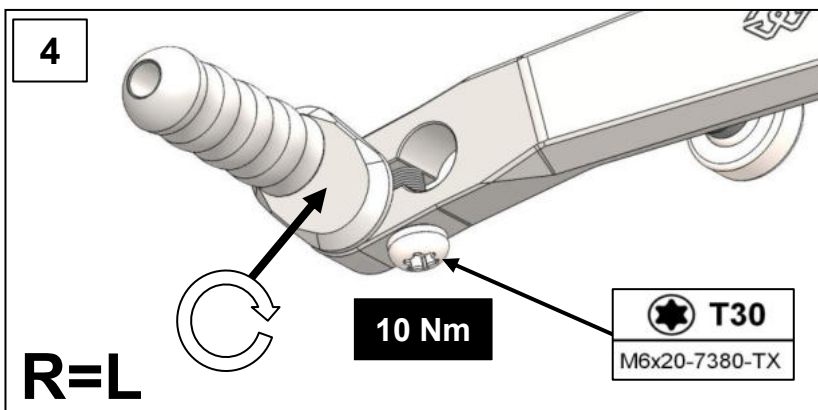

### 4: Trittstückverstellung

-Zur Verstellung des Trittstückes ist die Schraube M6x20-7380-TX zu entfernen oder zu lösen.

-Die zweite Bohrung kann ebenfalls zur Positionierung genutzt werden. (Schalt-, sowie Bremsseite!)

-Trittstück drehbar einstellen und Schraube festziehen.

**Anzugsdrehmomente: 10 Nm**

### 4: Toe piece adjustment

-Loosen or remove the bolt M6x20-7380-TX to adjust the toe piece.

-The second hole can also be used and offers more options to adjust.

(at the shift-, and brake side!)

-Turn the toe piece to desired position at the eccentric and re-tighten bolt.

**Tightening torques: 10 Nm**

# FXR-Y03 rearset

Packzettel/ *packing list*



GILLES.TOOLING

Pos.	Description	Part-No.	Qty.	OK
1	bolt	M8x35-912-VA	4	
2	bolt	M6x20-7380-VA <b>Precote 10-1</b>	1	
3	bolt	M8x25-7380-VA	2	
4	spacer	DS-14-6-4	1	
5	spacer	DS-20-8-6-B	3	
6	spacer	DS-20-8-12-B	1	
7	adapter	UAD03-30	1	
8	spring	FE60	1	
9	spring	FE70	1	
10	heel guard	CAR03-R 8,5-49-01- (gebogen) 	1	
11	certificate	ab: 144XT0020-04-KND	1	
12	manual	FXR-Y03-(GT)-ABA	1	

MA

Datum